

K15



KS TOOLS



KS TOOLS

Innowacja jest
naszą misją!

| | STRONA | |
|---|---------|----|
| | | 2 |
| MINI-KLUCZ PŁASKO-OCZKOWY | 28 | 3 |
| KLUCZ PŁASKO – OCZKOWY | 28 - 34 | 4 |
| KLUCZ PŁASKO-OCZKOWY-PRZEGUBOWY | 34 - 36 | 5 |
| KLUCZ PŁASKO-OCZKOWY XXL | 36 - 37 | 6 |
| KLUCZ PŁASKI JEDNOSTRONNY | 37 - 38 | 7 |
| KLUCZ PŁASKI | 38 - 39 | 8 |
| KLUCZ OCZKOWY JEDNOSTRONNY | 39 - 40 | 9 |
| OTWARTY PODWÓJNY KLUCZ OCZKOWY | 41 | 10 |
| OTWARTY PODWÓJNY KLUCZ PRZEGUBOWY OCZKOWY | 41 | 11 |
| OTWARTY PODWÓJNY GRZECHOTKOWO-OCZKOWO-SZCZĘKOWY Z PRZEGUBEM | 41 | 12 |
| PODWÓJNY KLUCZ OCZKOWY | 42 - 43 | 13 |
| XXL - PODWÓJNY KLUCZ OCZKOWY | 43 | 14 |
| PODWÓJNY KLUCZ OCZKOWY - ZAGIĘTY | 43 - 45 | 15 |
| PODWÓJNY KLUCZ OCZKOWY TX-E | 45 - 46 | 16 |
| PODWÓJNY KLUCZ PRZEGUBOWY | 46 - 47 | 17 |
| KLUCZ NASADOWY | 47 - 49 | 18 |
| KLUCZ PRZEGUBOWY Z UCHWYTEM T | 49 | 19 |
| KLUCZ HAKOWY | 49 - 50 | 20 |
| KLUCZE UDAROWE | 50 - 51 | 21 |
| KLUCZ OCZKOWY DO ŚCIĄGANIA | 51 | 22 |
| GEARplus® MINI-KLUCZ PŁASKO-OCZKOWY PRZEŁĄCZANY | 54 | 23 |
| GEARplus® KLUCZ PŁASKO-OCZKOWY | 54 - 55 | 24 |
| GEARplus® XXL KLUCZ SZCZĘKOWO-OCZKOWY | 55 - 56 | 25 |
| GEARplus® KLUCZ PŁASKO-OCZKOWY PRZEŁĄCZANY | 56 - 57 | 26 |
| DUO GEARplus® KLUCZE PŁASKOOCZKOWE | 57 | 27 |
| GEARplus® RING-STOP SZCZĘKOWO-OCZKOWY PRZEŁĄCZANY | 58 | 28 |
| GEARplus® KLUCZ SZCZĘKOWO-OCZKOWY Z PRZEGUBEM | 58 - 59 | 29 |
| GEARplus® KLUCZ SZCZĘKOWO-OCZKOWYCH Z PRZEGUBEM, PRZESTAWNY | 59 - 60 | 30 |
| GEARplus® PODWÓJNY KLUCZ OCZKOWY | 60 - 61 | 31 |
| GEARplus® 4 W 1 PODWÓJNY KLUCZ OCZKOWY | 61 | 32 |
| GEARplus® PODWÓJNY KLUCZ OCZKOWY, PRZEŁĄCZANY | 61 | 33 |
| GEARplus® PODWÓJNY KLUCZ OCZKOWY TX-E | 61 - 62 | 34 |
| GEARplus® UNIWERSALNY PODWÓJNY KLUCZ OCZKOWY, PRZEŁĄCZANY | 62 | 35 |
| GEARplus® AKCESORIA | 62 | 36 |

KLUCZE

Produkcja i jej etapy



Powierzchnie kluczy

Fosforanowanie powierzchni



- Fosforanowanie = proces chemiczny/elektrochemiczny
- Obróbka przez zanurzenie i rozpylanie
- Celem jest osiągnięcie powłoki fosforowej, która jest silnie połączona z metalem podstawowym
- Powierzchnia staje się dzięki temu odporna na oleje i wosk
- doskonała ochrona przed korozją
- fosfatowane narzędzia muszą zostać naoliwione

matowanie chromem



- Warstwa chromu jest nanoszona przy pomocy technologii galwanicznej w ramach kąpeli elektrolitycznej
- W tym czasie realizowane są także inne etapy obróbki, np. odtłuszczenie / niklowanie i chromowanie
- mat = warstwa chromu, w przypadku której nakładana jest też matowa warstwa niklu - dzięki niej osiągany jest matowy wygląd
- optymalna ochrona przed korozją i zużyciem

chromowanie na wysoki połysk



- Warstwa chromu jest nakładana techniką galwaniczną w ramach kąpeli elektrolitycznej
- Więcej etapów obróbki, tj. odtłuszczenie / niklowanie i chromowanie
- Wysoki połysk = warstwa chromu przy błyszczącej warstwie niklu zapewnia połysk
- Optymalna ochrona przed korozją i zużyciem

bardzo delikatne satynowanie



- Warstwa chromu jest nakładana w ramach techniki galwanicznej, czyli kąpeli elektrolitycznej
- Więcej etapów obróbki, jak np. odtłuszczenie / niklowanie i chromowanie
- Optymalna ochrona przed korozją i zużyciem

Serie kluczy

CLASSIC

- chrom matowy
- stal chromowo wanadowa
- wysoka ochrona przez korozją i zużyciem
- 12-kątny profil FlankTraction

CHROME^{plus}

- chrom błyszczący
- stal chromowo wanadowa
- wysoka ochrona przez korozją i zużyciem
- 12-kątny profil FlankTraction

ULTIMATE^{PLUS}

- chrom matowy, satynowany
- stal chromowo wanadowa
- wysoka ochrona przez korozją i zużyciem
- 12-kątny profil FlankTraction

GEAR^{plus}

- chrom matowy, satynowany
- z delikatnie ząbkowanym pierścieniem grzechotkowym
- stal chromowo wanadowa
- wysoka ochrona przed korozją i zużyciem
- 12-kątny profil FlankTraction

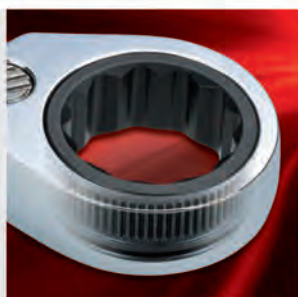

GEARplus® grzechotkowy klucz oczkowy oferuje wszystkie zalety grzechotki i wiele więcej...

Wyjątkowo cienki design strony pierścieniowej pozwala na pracę w wąskich miejscach, gdzie tradycyjne grzechotki i gniazda nie mogą być używane. Z nieznaną dotychczas prędkością można teraz odkręcić i ponownie przykręcić trudne śruby.

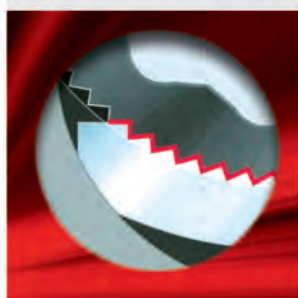

Seria

FlankTraction 12-kątne



- pewne utrzymanie śruby nawet w przypadku niestandardowych lub uszkodzonych śrub i nakrętek
- duża powierzchnia kontaktowa - dzięki temu lepsze rozłożenie obciążenia
- dzięki temu zapobiega się uszkodzeniom główki śruby
- zoptymalizowane przenoszenie siły

E-TX



- profil ten obowiązuje jako opcja dodatkowa dla krzyżaka i gniazda sześciokątne
- typowa jest sześciokątna forma gwiazdy z zaokrąglonym szpicem
- brak efektu Cam-out dzięki pionowemu wywieraniu nacisku
- optymalny transfer siły
- T = profil wewnętrzny
- E = profil zewnętrzny

MINI-KLUCZ PŁASKO-OCZKOWY

CHROMEplus® Klucz płasko-oczkowy, ekstra krótki

- profil FlankTraction
- ustawienie szczęk z 15° odsadzeniem
- oczko z 15° odsadzeniem
- wysoki połysk, chromowany
- chrom - wanad

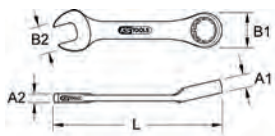

| | mm | A1 mm | A2 mm | B1 mm | B2 mm | L mm | g |
|----------|----|-------|-------|-------|-------|-------|-----|
| 518.0010 | 10 | 7,5 | 5,8 | 16,1 | 22,2 | 95,0 | 37 |
| 518.0011 | 11 | 7,8 | 6,1 | 17,9 | 23,9 | 100,0 | 45 |
| 518.0012 | 12 | 7,8 | 6,6 | 19,1 | 25,5 | 104,0 | 51 |
| 518.0013 | 13 | 9,1 | 7,0 | 19,9 | 27,1 | 109,0 | 54 |
| 518.0014 | 14 | 9,4 | 7,6 | 21,8 | 29,2 | 114,0 | 71 |
| 518.0015 | 15 | 9,6 | 7,8 | 22,5 | 30,1 | 120,0 | 76 |
| 518.0016 | 16 | 9,8 | 7,9 | 24,1 | 32,8 | 124,0 | 88 |
| 518.0017 | 17 | 10,8 | 8,7 | 26,1 | 35,8 | 130,0 | 115 |
| 518.0018 | 18 | 11,0 | 9,1 | 27,0 | 36,7 | 134,0 | 118 |
| 518.0019 | 19 | 11,9 | 9,9 | 28,6 | 38,1 | 140,0 | 148 |

CHROMEplus® Zestaw kluczy płasko-oczkowych, ekstra krótkich

- profil FlankTraction
- ustawienie szczęk z 15° odsadzeniem
- oczko z 15° odsadzeniem
- wysoki połysk, chromowany
- chrom - wanad



| | mm | A1 mm | A2 mm | B1 mm | B2 mm | L mm | g |
|----------|--------|-------------------------------------|-------|-------|-------|------|-----|
| 518.0040 | 7sztuk | 10 - 11 - 12 - 13 - 14 - 17 - 19 mm | | | | | 600 |

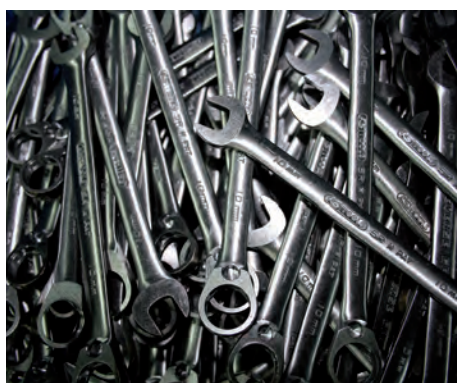

GEARplus® Klucz płasko-oczkowy z grzechotką, ekstra krótki

- profil FlankTraction
- w oparciu o DIN 3113 / ISO 3318
- ustawienie szczęk z 15° odsadzeniem
- głowica grzechotkowa z 15° odsadzeniem
- z dźwignią przełącznika
- bardzo delikatnie satynowany
- chrom - wanad



| | mm | A1 mm | A2 mm | B1 mm | B2 mm | L mm | g |
|----------|----|-------|-------|-------|-------|-------|-----|
| 503.4631 | 8 | 6,5 | 4,0 | 16,6 | 16,7 | 90,0 | 30 |
| 503.4632 | 9 | 6,9 | 4,4 | 18,4 | 18,8 | 93,0 | 40 |
| 503.4633 | 10 | 7,3 | 4,8 | 20,0 | 20,8 | 95,0 | 45 |
| 503.4634 | 11 | 7,7 | 5,2 | 21,8 | 23,0 | 103,0 | 50 |
| 503.4635 | 12 | 8,2 | 5,5 | 22,7 | 25,0 | 106,0 | 55 |
| 503.4636 | 13 | 8,6 | 5,8 | 24,7 | 27,1 | 108,0 | 60 |
| 503.4637 | 14 | 9,0 | 6,2 | 27,0 | 29,2 | 115,0 | 70 |
| 503.4638 | 15 | 9,4 | 6,5 | 28,3 | 31,3 | 119,0 | 90 |
| 503.4639 | 16 | 9,9 | 6,8 | 30,0 | 33,4 | 123,0 | 100 |
| 503.4640 | 17 | 10,3 | 7,2 | 31,8 | 35,5 | 127,0 | 110 |
| 503.4641 | 18 | 10,7 | 7,7 | 32,6 | 37,6 | 131,0 | 120 |
| 503.4642 | 19 | 11,2 | 8,2 | 33,8 | 39,7 | 139,0 | 150 |



GEARplus® Zestaw kluczy płasko-oczkowych z grzechotką, ekstra krótkich

- profil FlankTraction
- w oparciu o DIN 3113 / ISO 3318
- ustawienie szczęk z 15° odsadzeniem
- głowica grzechotkowa z 15° odsadzeniem
- z dźwignią przełącznika
- bardzo delikatnie satynowany
- chrom - wanad
- sprzedawany w stabilnej plastikowej skrzynce



| | mm | A1 mm | A2 mm | B1 mm | B2 mm | L mm | g |
|----------|---------|--|-------|-------|-------|------|------|
| 503.4652 | 12sztuk | 8 - 9 - 10 - 11 - 12 - 13 - 14 - 15 - 16 - 17 - 18 - 19 mm | | | | | 1,08 |

GEARplus® Zestaw kluczy płasko-oczkowych z grzechotką, ekstra krótkich

- profil FlankTraction
- w oparciu o DIN 3113 / ISO 3318
- ustawienie szczęk z 15° odsadzeniem
- głowica grzechotkowa z 15° odsadzeniem
- z dźwignią przełącznika
- końcówka czworokątna zgodna z DIN 3120 - ISO 1174 z blokadą kulkową
- dla bitów zgodnych z DIN 3126 / C 6,3
- bardzo delikatnie satynowany
- chrom - wanad
- sprzedawany w stabilnej plastikowej skrzynce



1/4" 3/8" 1/2"

| | mm | A1 mm | A2 mm | B1 mm | B2 mm | L mm | g |
|----------|---------|--|-------|-------|-------|------|------|
| 503.4653 | 16sztuk | 8 - 9 - 10 - 11 - 12 - 13 - 14 - 15 - 16 - 17 - 18 - 19 mm | | | | | 1,35 |
| 12 x | | | | | | | |
| 1 x | | 1/4" | | | | | |
| 3 x | | 1/4" - 3/8" - 1/2" | | | | | |

KLUCZ PŁASKO - OCZKOWY

CLASSIC Klucz szczękowo-oczkowy, z odsadzeniem

- profil FlankTraction
- DIN 3113 Form A / ISO 3318 / ISO 7738
- ustawienie szczęk z 15° odsadzeniem
- oczko z 15° odsadzeniem
- polerowana głowica
- mat satynowany
- chrom - wanad

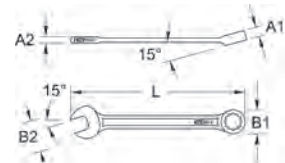

| | mm | A1 mm | A2 mm | B1 mm | B2 mm | L mm | g |
|----------|----|-------|-------|-------|-------|-------|-----|
| 517.0606 | 6 | 4,7 | 4,0 | 10,1 | 15,5 | 100,0 | 10 |
| 517.0607 | 7 | 5,0 | 4,0 | 11,5 | 17,0 | 110,0 | 15 |
| 517.0608 | 8 | 5,5 | 4,5 | 12,8 | 19,2 | 120,0 | 20 |
| 517.0609 | 9 | 5,9 | 4,5 | 14,2 | 21,2 | 130,0 | 30 |
| 517.0610 | 10 | 6,5 | 5,0 | 15,6 | 23,2 | 140,0 | 40 |
| 517.0611 | 11 | 6,9 | 5,4 | 16,9 | 25,3 | 150,0 | 45 |
| 517.0612 | 12 | 7,3 | 5,5 | 18,3 | 27,2 | 160,0 | 60 |
| 517.0613 | 13 | 7,8 | 5,9 | 19,7 | 29,4 | 170,0 | 60 |
| 517.0614 | 14 | 8,3 | 6,2 | 21,2 | 31,5 | 180,0 | 80 |
| 517.0615 | 15 | 8,6 | 6,4 | 22,5 | 33,2 | 190,0 | 90 |
| 517.0616 | 16 | 8,9 | 6,7 | 24,0 | 34,7 | 200,0 | 100 |
| 517.0617 | 17 | 9,3 | 6,9 | 25,3 | 36,5 | 210,0 | 120 |
| 517.0618 | 18 | 9,9 | 7,2 | 26,8 | 38,7 | 220,0 | 140 |
| 517.0619 | 19 | 10,5 | 7,4 | 28,1 | 40,7 | 230,0 | 170 |

| | mm | A1 mm | A2 mm | B1 mm | B2 mm | L mm | kg |
|----------|---------|-------|-------|-------|-------|-------|-----|
| 518.0614 | 14 | 9,6 | 7,7 | 22,1 | 28,9 | 190,0 | 95 |
| 518.0615 | 15 | 10,7 | 8,5 | 24,5 | 32,6 | 205,0 | 124 |
| 518.0616 | 16 | 10,7 | 8,5 | 24,5 | 32,6 | 205,0 | 124 |
| 518.0617 | 17 | 11,0 | 8,8 | 26,7 | 36,3 | 225,0 | 159 |
| 518.0618 | 18 | 11,2 | 9,2 | 28,3 | 38,6 | 248,0 | 176 |
| 518.0619 | 19 | 11,2 | 9,2 | 28,3 | 38,6 | 248,0 | 176 |
| 518.0620 | 20 | 12,4 | 9,8 | 30,5 | 42,5 | 270,0 | 233 |
| 518.0621 | 21 | 12,4 | 9,8 | 30,5 | 42,5 | 270,0 | 233 |
| 518.0622 | 22 | 12,9 | 10,4 | 33,3 | 46,5 | 292,0 | 335 |
| 518.0624 | 24 | 13,9 | 10,8 | 35,4 | 48,5 | 314,0 | 395 |
| 518.0627 | 27 | 15,4 | 12,3 | 38,4 | 53,5 | 359,0 | 512 |
| 518.0630 | 30 | 15,8 | 12,9 | 43,1 | 57,2 | 390,0 | 662 |
| 518.0632 | 32 | 16,4 | 13,0 | 45,1 | 62,0 | 425,0 | 800 |
| 518.3001 | 1/4" | 4,6 | 4,3 | 10,5 | 13,7 | 128,0 | 21 |
| 518.3002 | 5/16" | 5,7 | 4,7 | 12,6 | 18,9 | 148,0 | 32 |
| 518.3003 | 3/8" | 8,1 | 5,8 | 15,6 | 20,6 | 154,0 | 46 |
| 518.3004 | 7/16" | 8,5 | 6,8 | 17,8 | 23,0 | 167,0 | 62 |
| 518.3005 | 1/2" | 8,8 | 7,1 | 20,3 | 26,3 | 178,0 | 71 |
| 518.3006 | 9/16" | 9,6 | 7,7 | 22,1 | 28,9 | 190,0 | 95 |
| 518.3007 | 5/8" | 10,7 | 8,5 | 24,5 | 32,6 | 205,0 | 124 |
| 518.3008 | 11/16" | 11,0 | 8,8 | 26,7 | 36,3 | 225,0 | 155 |
| 518.3009 | 3/4" | 11,2 | 9,2 | 28,3 | 38,6 | 248,0 | 176 |
| 518.3010 | 13/16" | 12,4 | 9,8 | 30,5 | 42,5 | 270,0 | 233 |
| 518.3011 | 7/8" | 12,9 | 10,4 | 33,3 | 46,5 | 292,0 | 287 |
| 518.3012 | 15/16" | 13,9 | 10,8 | 35,4 | 48,5 | 314,0 | 332 |
| 518.3013 | 1" | 14,4 | 11,4 | 36,5 | 50,4 | 336,0 | 422 |
| 518.3014 | 1.1/16" | 15,4 | 12,3 | 38,4 | 53,5 | 359,0 | 512 |
| 518.3015 | 1.1/8" | 15,8 | 12,9 | 43,1 | 57,2 | 390,0 | 664 |
| 518.3016 | 1.1/4" | 16,4 | 13,0 | 45,1 | 62,0 | 425,0 | 847 |

CHROMEplus® Z zestaw kluczy płasko-oczkowych, z odsadzeniem

- profil FlankTraction
- DIN 3113 / ISO 3318 / ISO 7738
- ustawienie szczęk z 15° odsadzeniem
- oczko z 15° odsadzeniem
- wysoki polysk, chromowany
- chrom - wanad



| | kg |
|---|-----|
| 518.0640 9sztuk 8 - 9 - 10 - 11 - 12 - 13 - 14 - 17 - 19 mm | 930 |



CHROMEplus® Z zestaw kluczy płasko-oczkowych, z odsadzeniem

- profil FlankTraction-Profil
- DIN 3113 / ISO 3318 / ISO 7738
- Rozstaw szczęk z odsadzeniem 15°
- oczko z 15° odsadzeniem
- chromowane na wysoki polysk
- chrom-wanad



| | kg |
|--|------|
| 518.0641 11sztuk 8 - 9 - 10 - 11 - 12 - 13 - 14 - 15 - 17 - 19 - 22 mm | 1,40 |
| 518.0643 13sztuk 6 - 7 - 8 - 9 - 10 - 11 - 12 - 13 - 14 - 15 - 17 - 19 - 22 mm | 1,40 |
| 518.0644 4sztuk 24 - 27 - 30 - 32 mm | 2,50 |
| 518.3000 11sztuk 1/4" - 5/16" - 3/8" - 7/16" - 1/2" - 9/16" - 5/8" - 11/16" - 3/4" - 13/16" - 7/8" | 1,30 |
| 518.3020 7sztuk 3/8" - 7/16" - 1/2" - 9/16" - 5/8" - 11/16" - 3/4" | 0,73 |

GEARplus® Klucz płasko-oczkowy z grzechotką

- profil FlankTraction
- zgodny z DIN 3113 / ISO 3318
- ustawienie szczęk z 15° odsadzeniem
- model prosty
- dokładne ząbkowanie dzięki 72-ząbkom
- chromowane na wysoki polysk
- chrom-wanad

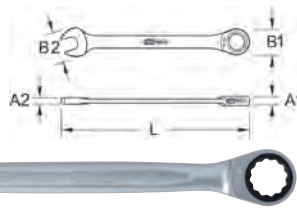

| | mm | A1 mm | A2 mm | B1 mm | B2 mm | L mm | kg |
|-----------|--------|-------|-------|-------|-------|-------|------|
| 503.42055 | 5,5 | 6,3 | 3,9 | 14,0 | 15,0 | 127,5 | 20 |
| 503.4206 | 6 | 6,3 | 3,9 | 14,0 | 15,0 | 128,0 | 25 |
| 503.4207 | 7 | 6,5 | 4,0 | 16,8 | 16,7 | 140,0 | 30 |
| 503.4208 | 8 | 6,5 | 4,0 | 16,8 | 16,7 | 140,0 | 30 |
| 503.4209 | 9 | 6,9 | 4,4 | 18,8 | 18,7 | 149,0 | 40 |
| 503.4210 | 10 | 7,3 | 4,8 | 20,8 | 20,8 | 158,0 | 50 |
| 503.4211 | 11 | 7,7 | 5,2 | 21,8 | 23,0 | 165,0 | 60 |
| 503.4212 | 12 | 8,2 | 5,5 | 22,8 | 24,6 | 171,0 | 70 |
| 503.4213 | 13 | 8,6 | 5,8 | 24,8 | 26,8 | 178,0 | 80 |
| 503.4214 | 14 | 9,0 | 6,2 | 27,8 | 29,0 | 190,0 | 110 |
| 503.4215 | 15 | 9,4 | 6,5 | 28,8 | 31,0 | 199,0 | 120 |
| 503.4216 | 16 | 9,9 | 6,8 | 30,8 | 33,0 | 208,0 | 150 |
| 503.4217 | 17 | 10,3 | 7,2 | 31,8 | 35,5 | 225,0 | 180 |
| 503.4218 | 18 | 10,7 | 7,7 | 32,8 | 37,5 | 236,0 | 210 |
| 503.4219 | 19 | 11,2 | 8,2 | 33,8 | 39,4 | 247,0 | 240 |
| 503.4221 | 21 | 13,0 | 9,0 | 40,0 | 45,8 | 289,0 | 340 |
| 503.4222 | 22 | 13,0 | 9,0 | 40,0 | 45,8 | 289,0 | 345 |
| 503.4224 | 24 | 14,5 | 10,0 | 46,0 | 51,8 | 322,0 | 470 |
| 503.4227 | 27 | 15,5 | 10,5 | 52,0 | 56,4 | 358,0 | 580 |
| 503.4228 | 30 | 17,0 | 11,4 | 58,0 | 62,7 | 401,0 | 860 |
| 503.4229 | 32 | 17,5 | 12,5 | 62,0 | 66,4 | 424,0 | 1060 |
| 503.4230 | 34 | 17,5 | 13,0 | 62,0 | 70,0 | 459,0 | 1170 |
| 503.4248 | 41 | 19,5 | 16,5 | 71,0 | 86,0 | 565,0 | 2000 |
| 503.4102 | 5/16" | 6,5 | 4,0 | 16,8 | 16,7 | 140,0 | 30 |
| 503.4103 | 3/8" | 7,3 | 4,8 | 20,8 | 20,8 | 158,0 | 40 |
| 503.4104 | 7/16" | 7,7 | 5,2 | 21,8 | 23,0 | 165,0 | 50 |
| 503.4105 | 1/2" | 8,6 | 5,8 | 24,8 | 26,8 | 178,0 | 70 |
| 503.4106 | 9/16" | 9,0 | 6,2 | 27,8 | 29,0 | 190,0 | 110 |
| 503.4107 | 5/8" | 9,9 | 6,8 | 30,8 | 33,0 | 208,0 | 130 |
| 503.4108 | 11/16" | 10,3 | 7,2 | 31,8 | 35,5 | 225,0 | 170 |
| 503.4109 | 3/4" | 11,2 | 8,2 | 33,8 | 39,4 | 247,0 | 220 |

GEARplus® Z zestaw kluczy płasko-oczkowych z grzechotką

- profil FlankTraction
- zgodny z DIN 3113 / ISO 3318
- ustawienie szczęk z 15° odsadzeniem
- model prosty
- dokładne ząbkowanie dzięki 72-ząbkom
- chromowane na wysoki polysk
- chrom-wanad



| | kg |
|---|------|
| 503.4204 4sztuk 10 - 13 - 17 - 19 mm | 0,65 |
| 503.4205 5sztuk 8 - 10 - 13 - 17 - 19 mm | 0,69 |
| 503.4270 4sztuk 24 - 27 - 30 - 32 mm | 3,07 |
| 503.4202 5sztuk 5/16" - 3/8" - 1/2" - 11/16" - 3/4" | 0,69 |

GEARplus® Z zestaw kluczy płasko-oczkowych z odsadzeniem

- profil FlankTraction
- zgodny z DIN 3113 / ISO 3318
- ustawienie szczęk z 15° odsadzeniem
- model prosty
- dokładne ząbkowanie dzięki 72-ząbkom
- chromowane na wysoki polysk
- chrom-wanad



| | kg |
|--|------|
| 503.4255 5sztuk GEARplus® Z zestaw kluczy płasko-oczkowych z odsadzeniem | 0,67 |
| 5 x 8 - 10 - 13 - 17 - 19 mm | |

GEARplus® Z zestaw kluczy płasko-oczkowych z grzechotką

- profil FlankTraction
- w oparciu o DIN 3113 / ISO 3318
- ustawienie szczęk z 15° odsadzeniem
- prosty kształt
- dokładne ząbkowanie dzięki 72-ząbkom
- wysoki polysk, chromowany
- chrom - wanad
- sprzedawany w stabilnej plastikowej skrzynce



| | kg |
|---|------|
| 503.4259 6sztuk GEARplus® Z zestaw kluczy płasko-oczkowych z grzechotką | 0,97 |
| 6 x 8 - 10 - 12 - 13 - 17 - 19 mm | |

GEARplus® Zestaw kluczy płasko-oczkowych z grzechołką

- profil FlankTraction
- w oparciu o DIN 3113 / ISO 3318
- ustawienie szczęk z 15° odsadzeniem
- prosty kształt
- dokładne zazębienie dzięki 72-ząbkom
- końcówka czworokątna zgodna z DIN 3120 - ISO 1174 z blokadą kulkową
- dla bitów zgodnych z DIN 3126 / C 6,3
- wysoki połysk, chromowany
- chrom - wanad
- sprzedawany w stabilnej plastikowej skrzynce



1/4" 3/8" 1/2"

| | | kg | |
|----------|---------|---|------|
| 503.4260 | 10sztuk | GEARplus® Zestaw kluczy płasko-oczkowych z grzechołką | 1,06 |
| 6 x | | 8 - 10 - 12 - 13 - 17 - 19 mm | |
| 1 x | | 1/4" | |
| 3 x | | 1/4" - 3/8" - 1/2" | |

GEARplus® Zestaw kluczy płasko-oczkowych z grzechołką

- profil FlankTraction
- w oparciu o DIN 3113 / ISO 3318
- ustawienie szczęk z 15° odsadzeniem
- prosty kształt
- dokładne zazębienie dzięki 72-ząbkom
- końcówka czworokątna zgodna z DIN 3120 - ISO 1174 z blokadą kulkową
- dla bitów zgodnych z DIN 3126 / C 6,3
- wysoki połysk, chromowany
- chrom - wanad
- sprzedawany w stabilnej plastikowej skrzynce



1/4" 3/8" 1/2"

| | | kg | |
|----------|---------|--|------|
| 503.4266 | 16sztuk | GEARplus® Zestaw kluczy płasko-oczkowych z grzechołką | 1,73 |
| 12 x | | 8 - 9 - 10 - 11 - 12 - 13 - 14 - 15 - 16 - 17 - 18 - 19 mm | |
| 1 x | | 1/4" | |
| 3 x | | 1/4" - 3/8" - 1/2" | |

GEARplus® Zestaw kluczy płasko-oczkowych z grzechołką

- profil FlankTraction
- w oparciu o DIN 3113 / ISO 3318
- ustawienie szczęk z 15° odsadzeniem
- prosty kształt
- dokładne zazębienie dzięki 72-ząbkom
- wysoki połysk, chromowany
- chrom - wanad
- sprzedawany w stabilnej plastikowej skrzynce



| | | kg | |
|----------|---------|--|------|
| 503.4265 | 12sztuk | GEARplus® Zestaw kluczy płasko-oczkowych z grzechołką | 1,88 |
| 12 x | | 8 - 9 - 10 - 11 - 12 - 13 - 14 - 15 - 16 - 17 - 18 - 19 mm | |

GEARplus® Zestaw kluczy płasko-oczkowych z grzechołką, display

- profil FlankTraction
- w oparciu o DIN 3113 / ISO 3318
- ustawienie szczęk z 15° odsadzeniem
- prosty kształt
- dokładne zazębienie dzięki 72-ząbkom
- wysoki połysk, chromowany
- chrom - wanad



1/4" 3/8" 1/2" 5/16" 3/8"

| | | kg | |
|----------|---------|--|------|
| 503.4200 | 70sztuk | GEARplus® Zestaw kluczy płasko-oczkowych z grzechołką, display | 2,87 |
| 60 x | | 5 x (8 - 9 - 10 - 11 - 12 - 13 - 14 - 15 - 16 - 17 - 18 - 19 mm) | |
| 5 x | | 1/4" ; 1/4" - 3/8" - 1/2" | |
| 5 x | | 5/16" - 10 mm | |

GEARplus® Klucz płasko-oczkowy z grzechołką, przełączany

- profil FlankTraction
- w oparciu o DIN 3113 / ISO 3318
- ustawienie szczęk z 15° odsadzeniem
- głowica grzechołkowa z 15° odsadzeniem
- dokładne zazębienie dzięki 72-ząbkom
- z dźwignią przełącznika
- bardzo delikatnie satynowany
- chrom - wanad

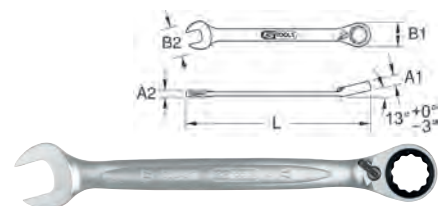

| | mm | A1 mm | A2 mm | B1 mm | B2 mm | L mm | kg |
|----------|--------|-------|-------|-------|-------|-------|------|
| 503.4606 | 6 | 6,3 | 3,9 | 14,0 | 15,0 | 127,5 | 30 |
| 503.4607 | 7 | 6,5 | 4,6 | 16,4 | 16,2 | 140,0 | 30 |
| 503.4608 | 8 | 6,5 | 4,6 | 16,4 | 16,2 | 140,0 | 30 |
| 503.4609 | 9 | 6,9 | 4,9 | 18,3 | 18,2 | 150,0 | 40 |
| 503.4610 | 10 | 7,3 | 5,3 | 20,0 | 20,5 | 159,0 | 50 |
| 503.4611 | 11 | 7,7 | 5,6 | 21,4 | 22,6 | 166,0 | 60 |
| 503.4612 | 12 | 8,2 | 6,0 | 22,6 | 24,6 | 172,0 | 70 |
| 503.4613 | 13 | 8,6 | 6,4 | 24,5 | 26,7 | 178,0 | 80 |
| 503.4614 | 14 | 9,0 | 6,8 | 27,0 | 28,8 | 191,0 | 100 |
| 503.4615 | 15 | 9,4 | 7,0 | 28,2 | 30,8 | 200,0 | 120 |
| 503.4616 | 16 | 9,9 | 7,2 | 30,3 | 33,2 | 208,0 | 150 |
| 503.4617 | 17 | 10,3 | 7,7 | 31,6 | 35,1 | 225,0 | 160 |
| 503.4618 | 18 | 10,7 | 8,2 | 32,3 | 37,2 | 236,0 | 190 |
| 503.4619 | 19 | 11,2 | 8,8 | 33,7 | 39,3 | 248,0 | 220 |
| 503.4621 | 21 | 13,0 | 9,0 | 40,1 | 46,2 | 290,0 | 245 |
| 503.4622 | 22 | 13,0 | 9,0 | 40,1 | 46,2 | 290,0 | 360 |
| 503.4624 | 24 | 14,5 | 10,0 | 46,5 | 51,5 | 323,0 | 470 |
| 503.4627 | 27 | 15,5 | 10,5 | 52,5 | 56,5 | 357,0 | 660 |
| 503.4628 | 30 | 17,0 | 11,4 | 58,5 | 62,7 | 400,0 | 860 |
| 503.4629 | 32 | 17,5 | 12,5 | 62,5 | 66,4 | 423,0 | 1050 |
| 503.4630 | 34 | 17,5 | 13,0 | 62,5 | 70,6 | 460,0 | 1200 |
| 503.4643 | 36 | 18,0 | 13,4 | 65,8 | 79,0 | 488,0 | 1300 |
| 503.4644 | 38 | 18,0 | 13,4 | 65,8 | 79,0 | 488,0 | 1400 |
| 503.4648 | 41 | 19,5 | 16,5 | 71,0 | 86,0 | 565,0 | 2000 |
| 503.4681 | 5/16" | 6,5 | 4,0 | 16,6 | 16,7 | 145,0 | 30 |
| 503.4683 | 3/8" | 7,3 | 4,8 | 20,0 | 20,8 | 159,0 | 60 |
| 503.4684 | 7/16" | 7,7 | 5,2 | 21,8 | 23,0 | 165,0 | 70 |
| 503.4685 | 1/2" | 8,6 | 5,8 | 24,7 | 27,1 | 178,0 | 80 |
| 503.4686 | 9/16" | 9,0 | 6,5 | 27,0 | 29,2 | 190,0 | 100 |
| 503.4687 | 5/8" | 9,9 | 6,8 | 30,0 | 33,4 | 208,0 | 140 |
| 503.4688 | 11/16" | 10,3 | 7,2 | 31,8 | 35,5 | 225,0 | 170 |
| 503.4689 | 3/4" | 11,2 | 8,2 | 33,8 | 39,7 | 248,0 | 230 |

GEARplus® Zestaw kluczy płasko-oczkowych z grzechołką, przełączalnych

- profil FlankTraction
- w oparciu o DIN 3113 / ISO 3318
- ustawienie szczęk z 15° odsadzeniem
- głowica grzechołkowa z 15° odsadzeniem
- dokładne zazębienie dzięki 72-ząbkom
- z dźwignią przełącznika
- bardzo delikatnie satynowany
- chrom - wanad



| | | kg | |
|----------|--------|-------------------------------------|-----|
| 503.4604 | 4sztuk | 10 - 13 - 17 - 19 mm | 650 |
| 503.4605 | 5sztuk | 8 - 10 - 13 - 17 - 19 mm | 700 |
| 503.4602 | 5sztuk | 5/16" - 3/8" - 1/2" - 11/16" - 3/4" | 600 |

GEARplus® Zestaw kluczy płasko-oczkowych z grzechotką, przełączalnych

- profil FlankTraction
- w oparciu o DIN 3113 / ISO 3318
- ustawienie szczęk z 15° odsadzeniem
- głowica grzechotkowa z 15° odsadzeniem
- dokładne zazębienie dzięki 72-zębkom
- z dźwignią przełącznika
- końcówka czworokątna zgodna z DIN 3120 - ISO 1174 z blokadą kulkową
- dla bitów zgodnych z DIN 3126 / C 6,3
- bardzo delikatnie satynowany
- chrom - wanad
- sprzedawany w stabilnej plastikowej skrzynce



1/4" 3/8" 1/2"

| | | kg | |
|----------|--------|---|------|
| 503.4650 | 9sztuk | GEARplus® Zestaw kluczy płasko-oczkowych z grzechotką, przełączalnych | 1,10 |
| 5 x | | 8 - 10 - 13 - 17 - 19 mm | |
| 1 x | | 1/4" | |
| 3 x | | 1/4" - 3/8" - 1/2" | |

GEARplus® Zestaw kluczy płasko-oczkowych z grzechotką, przełączalnych

- profil FlankTraction
- w oparciu o DIN 3113 / ISO 3318
- ustawienie szczęk z 15° odsadzeniem
- głowica grzechotkowa z 15° odsadzeniem
- dokładne zazębienie dzięki 72-zębkom
- z dźwignią przełącznika
- końcówka czworokątna zgodna z DIN 3120 - ISO 1174 z blokadą kulkową
- dla bitów zgodnych z DIN 3126 / C 6,3
- bardzo delikatnie satynowany
- chrom - wanad
- sprzedawany w stabilnej plastikowej skrzynce



1/4" 3/8" 1/2"

| | | kg | |
|----------|---------|---|------|
| 503.4647 | 10sztuk | GEARplus® Zestaw kluczy płasko-oczkowych z grzechotką, przełączalnych | 1,11 |
| 6 x | | 8 - 10 - 12 - 13 - 17 - 19 mm | |
| 1 x | | 1/4" | |
| 3 x | | 1/4" - 3/8" - 1/2" | |

GEARplus® Zestaw kluczy płasko-oczkowych z grzechotką, przełączalnych

- profil FlankTraction
- w oparciu o DIN 3113 / ISO 3318
- ustawienie szczęk z 15° odsadzeniem
- głowica grzechotkowa z 15° odsadzeniem
- dokładne zazębienie dzięki 72-zębkom
- z dźwignią przełącznika
- końcówka czworokątna zgodna z DIN 3120 - ISO 1174 z blokadą kulkową
- dla bitów zgodnych z DIN 3126 / C 6,3
- bardzo delikatnie satynowany
- chrom - wanad
- sprzedawany w stabilnej plastikowej skrzynce



1/4" 3/8" 1/2"

| | | kg | |
|----------|---------|---|------|
| 503.4666 | 16sztuk | GEARplus® Zestaw kluczy płasko-oczkowych z grzechotką, przełączalnych | 1,79 |
| 12 x | | 8 - 9 - 10 - 11 - 12 - 13 - 14 - 15 - 16 - 17 - 18 - 19 mm | |
| 1 x | | 1/4" | |
| 3 x | | 1/4" - 3/8" - 1/2" | |

GEARplus® Zestaw kluczy płasko-oczkowych z grzechotką, przełączalnych

- profil FlankTraction
- w oparciu o DIN 3113 / ISO 3318
- ustawienie szczęk z 15° odsadzeniem
- głowica grzechotkowa z 15° odsadzeniem
- dokładne zazębienie dzięki 72-zębkom
- z dźwignią przełącznika
- bardzo delikatnie satynowany
- chrom - wanad
- sprzedawany w stabilnej plastikowej skrzynce



| | | kg | |
|----------|--------|---|------|
| 503.4646 | 6sztuk | GEARplus® Zestaw kluczy płasko-oczkowych z grzechotką, przełączalnych | 1,04 |
| 6 x | | 8 - 10 - 12 - 13 - 17 - 19 mm | |

GEARplus® Zestaw kluczy płasko-oczkowych z grzechotką, przełączalnych

- profil FlankTraction
- w oparciu o DIN 3113 / ISO 3318
- ustawienie szczęk z 15° odsadzeniem
- głowica grzechotkowa z 15° odsadzeniem
- dokładne zazębienie dzięki 72-zębkom
- z dźwignią przełącznika
- bardzo delikatnie satynowany
- chrom - wanad
- sprzedawany w stabilnej plastikowej skrzynce



| | | kg | |
|----------|---------|---|------|
| 503.4665 | 12sztuk | GEARplus® Zestaw kluczy płasko-oczkowych z grzechotką, przełączalnych | 1,71 |
| 12 x | | 8 - 9 - 10 - 11 - 12 - 13 - 14 - 15 - 16 - 17 - 18 - 19 mm | |



GEARplus® Zestaw kluczy płasko-oczkowych z grzechotką przełączalnych, display

- profil FlankTraction
- w oparciu o DIN 3113 / ISO 3318
- ustawienie szczęk z 15° odsadzeniem
- głowica grzechotkowa z 15° odsadzeniem
- dokładne zazębienie dzięki 72-ząbkom
- z dźwignią przełącznika
- bardzo delikatnie satynowany
- chrom - wanad



1/4" 3/8" 1/2" 5/8" 9/16"

| | | kg | |
|----------|---------|---|------|
| 503.4600 | 70sztuk | GEARplus® Zestaw kluczy płasko-oczkowych z grzechotką przełączalnych, display | 2,82 |
| 60 x | | 5 x (8 - 9 - 10 - 11 - 12 - 13 - 14 - 15 - 16 - 17 - 18 - 19 mm) | |
| 5 x | | 1/4" ; 1/4" - 3/8" - 1/2" | |
| 5 x | | 5/16" - 10 mm | |

GEARplus® Ringstop Zestaw kluczy płasko-oczkowych z odsadzeniem

- profil FlankTraction
- w oparciu o DIN 3113 / ISO 3318
- ustawienie szczęk z 15° odsadzeniem
- głowica grzechotkowa z 15° odsadzeniem
- z dźwignią przełącznika
- bardzo delikatnie satynowany
- chrom - wanad
- sprzedawany w stabilnej plastikowej skrzynce



| | | kg | |
|----------|--------|---|------|
| 503.4955 | 5sztuk | GEARplus® Ringstop Zestaw kluczy płasko-oczkowych z odsadzeniem | 0,66 |
| 5 x | | 8 - 10 - 13 - 17 - 19 mm | |

DUO GEARplus® Klucz płasko-oczkowy z dwustronną funkcją grzechotki

- część płaska klucza z nowoczesnym mechanizmem grzechotkowym
- profil FlankTraction
- w oparciu o DIN 3113 / ISO 3318
- ustawienie szczęk z 15° odsadzeniem
- prosty kształt
- dokładne zazębienie dzięki 72-ząbkom
- bardzo delikatnie satynowany
- chrom - wanad

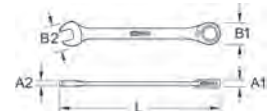

| | mm | A1 mm | A2 mm | B1 mm | B2 mm | L mm | Nm | Nm | G |
|----------|----|-------|-------|-------|-------|-------|-------|--------|------|
| 503.5208 | 8 | 6,5 | 4,1 | 16,4 | 16,2 | 140,0 | 15,0 | 36,0 | 30 |
| 503.5209 | 9 | 6,9 | 4,3 | 18,3 | 18,3 | 150,0 | 21,1 | 48,0 | 40 |
| 503.5210 | 10 | 7,3 | 4,8 | 20,0 | 20,0 | 159,0 | 31,1 | 85,2 | 50 |
| 503.5211 | 11 | 7,7 | 5,1 | 21,4 | 21,4 | 166,0 | 46,1 | 96,0 | 60 |
| 503.5212 | 12 | 8,2 | 5,3 | 22,6 | 22,6 | 172,0 | 49,1 | 109,2 | 70 |
| 503.5213 | 13 | 8,6 | 5,9 | 24,5 | 24,5 | 178,0 | 62,1 | 138,0 | 80 |
| 503.5214 | 14 | 9,0 | 6,3 | 27,0 | 27,0 | 191,0 | 86,0 | 189,6 | 110 |
| 503.5215 | 15 | 9,4 | 6,6 | 28,2 | 28,2 | 200,0 | 104,1 | 240,0 | 120 |
| 503.5216 | 16 | 9,9 | 6,9 | 30,3 | 30,3 | 208,0 | 124,1 | 297,6 | 150 |
| 503.5217 | 17 | 10,3 | 7,3 | 31,6 | 31,6 | 225,0 | 139,1 | 320,4 | 170 |
| 503.5218 | 18 | 10,7 | 7,8 | 32,3 | 32,3 | 236,0 | 155,1 | 364,8 | 210 |
| 503.5219 | 19 | 11,2 | 8,3 | 33,7 | 33,7 | 248,0 | 186,1 | 387,6 | 218 |
| 503.5221 | 21 | 13,0 | 8,8 | 40,1 | 46,2 | 290,0 | 248,1 | 446,4 | 340 |
| 503.5222 | 22 | 13,0 | 8,8 | 40,1 | 46,2 | 290,0 | 279,1 | 489,6 | 340 |
| 503.5224 | 24 | 14,5 | 9,8 | 46,5 | 51,5 | 323,0 | 341,2 | 610,8 | 470 |
| 503.5227 | 27 | 15,5 | 10,4 | 52,9 | 56,1 | 352,0 | 432,0 | 805,2 | 650 |
| 503.5228 | 30 | 17,1 | 11,2 | 57,6 | 62,5 | 396,0 | 570,0 | 954,0 | 875 |
| 503.5229 | 32 | 17,6 | 12,1 | 61,9 | 66,2 | 418,0 | 650,0 | 1086,0 | 1035 |



GEARplus® RINGSTOP Zestaw kluczy płasko-oczkowych z grzechotką, przełączalny

- profil FlankTraction
- w oparciu o DIN 3113 / ISO 3318
- ustawienie szczęk z 15° odsadzeniem
- głowica grzechotkowa z 15° odsadzeniem
- z dźwignią przełącznika
- Gniazda z otworem przelotowym
- końcówka czworokątna zgodna z DIN 3120 - ISO 1174 z blokadą kulkową
- dla bitów zgodnych z DIN 3126 / C 6,3
- bardzo delikatnie satynowany
- chrom - wanad
- sprzedawany w stabilnej plastikowej skrzynce



1/4" 3/8" 1/2" 5/8" 9/16"

| | | kg | |
|----------|---------|--|------|
| 503.4960 | 30sztuk | GEARplus® RINGSTOP Zestaw kluczy płasko-oczkowych z grzechotką, przełączalny | 2,43 |
| 12 x | | 8 - 9 - 10 - 11 - 12 - 13 - 14 - 15 - 16 - 17 - 18 - 19 mm | |
| 12 x | | 8 - 9 - 10 - 11 - 12 - 13 - 14 - 15 - 16 - 17 - 18 - 19 mm | |
| 3 x | | 1/4" - 5/16" - 10 mm | |
| 3 x | | 1/4" - 3/8" - 1/2" | |

DUO GEARplus® Zestaw kluczy płasko-oczkowych z dwustronną funkcją grzechotki

- część płaska klucza z nowoczesnym mechanizmem grzechotkowym
- profil FlankTraction
- w oparciu o DIN 3113 / ISO 3318
- ustawienie szczęk z 15° odsadzeniem
- prosty kształt
- dokładne zazębienie dzięki 72-ząbkom
- bardzo delikatnie satynowany
- chrom - wanad
- z trwałym wieszakiem z tworzywa sztucznego



| | | kg | |
|----------|--------|--------------------------|------|
| 503.5205 | 5sztuk | 8 - 10 - 13 - 17 - 19 mm | 0,66 |

GEARplus® RINGSTOP Klucz płasko-oczkowy z grzechotką, przełączalny

- profil FlankTraction
- w oparciu o DIN 3113 / ISO 3318
- ustawienie szczęk z 15° odsadzeniem
- głowica grzechotkowa z 15° odsadzeniem
- z dźwignią przełącznika
- Funkcja zatrzymania oczka
- bardzo delikatnie satynowany
- chrom - wanad



| | mm | A1 mm | A2 mm | B1 mm | B2 mm | L mm | G |
|----------|----|-------|-------|-------|-------|-------|-----|
| 503.4908 | 8 | 6,5 | 4,6 | 16,6 | 16,7 | 140,0 | 40 |
| 503.4909 | 9 | 6,9 | 4,9 | 18,4 | 18,8 | 150,0 | 45 |
| 503.4910 | 10 | 7,3 | 5,3 | 20,0 | 20,8 | 159,0 | 50 |
| 503.4911 | 11 | 7,7 | 5,6 | 21,8 | 23,0 | 165,0 | 60 |
| 503.4912 | 12 | 8,2 | 6,0 | 22,7 | 25,0 | 172,0 | 70 |
| 503.4913 | 13 | 8,6 | 6,4 | 24,7 | 27,1 | 178,0 | 80 |
| 503.4914 | 14 | 9,0 | 6,8 | 27,0 | 29,2 | 191,0 | 100 |
| 503.4915 | 15 | 9,4 | 7,0 | 28,3 | 31,1 | 200,0 | 120 |
| 503.4916 | 16 | 9,9 | 7,2 | 30,0 | 33,4 | 208,0 | 140 |
| 503.4917 | 17 | 10,3 | 7,7 | 31,8 | 35,5 | 226,0 | 170 |
| 503.4918 | 18 | 10,7 | 8,2 | 32,6 | 37,6 | 237,0 | 200 |
| 503.4919 | 19 | 11,2 | 8,8 | 33,8 | 39,7 | 248,0 | 210 |



DUO GEARplus® Klucz płasko-oczkowy z dwustronną funkcją grzechotki, przełączany

- część płaska klucza z nowoczesnym mechanizmem grzechotkowym
- profil FlankTraction
- w oparciu o DIN 3113 / ISO 3318
- ustawienie szczęk z 15° odsadzeniem
- oczko z 15° odsadzeniem
- z dźwignią przełącznika
- dokładne zazębienie dzięki 72-zębkom
- bardzo delikatnie satynowany
- chrom - wanad

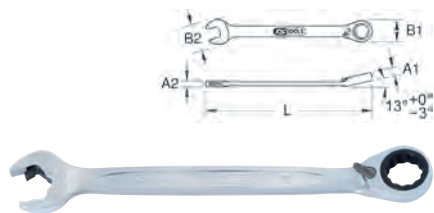

| | mm | A1 mm | A2 mm | B1 mm | B2 mm | L mm | Nm | Nm | G |
|----------|----|-------|-------|-------|-------|-------|-------|--------|------|
| 503.5908 | 8 | 6,5 | 4,1 | 16,4 | 16,2 | 140,0 | 15,0 | 36,0 | 40 |
| 503.5909 | 9 | 6,9 | 4,3 | 18,3 | 18,2 | 150,0 | 21,1 | 48,0 | 45 |
| 503.5910 | 10 | 7,3 | 4,8 | 20,0 | 20,5 | 159,0 | 31,1 | 85,2 | 50 |
| 503.5911 | 11 | 7,7 | 5,1 | 21,4 | 22,6 | 166,0 | 46,1 | 96,0 | 60 |
| 503.5912 | 12 | 8,2 | 5,3 | 22,6 | 24,6 | 172,0 | 49,1 | 109,2 | 70 |
| 503.5913 | 13 | 8,6 | 5,9 | 24,5 | 26,7 | 178,0 | 62,1 | 138,0 | 80 |
| 503.5914 | 14 | 9,0 | 6,3 | 27,0 | 28,8 | 191,0 | 86,0 | 189,6 | 100 |
| 503.5915 | 15 | 9,4 | 6,6 | 28,2 | 30,8 | 200,0 | 104,1 | 240,0 | 120 |
| 503.5916 | 16 | 9,9 | 6,9 | 30,3 | 33,2 | 208,0 | 124,1 | 297,6 | 140 |
| 503.5917 | 17 | 10,3 | 7,3 | 31,6 | 35,1 | 225,0 | 139,1 | 320,4 | 170 |
| 503.5918 | 18 | 10,7 | 7,8 | 32,3 | 37,2 | 236,0 | 155,1 | 364,8 | 200 |
| 503.5919 | 19 | 11,2 | 8,3 | 33,7 | 39,3 | 248,0 | 186,1 | 387,6 | 210 |
| 503.5921 | 21 | 13,0 | 8,8 | 40,1 | 46,2 | 290,0 | 248,1 | 446,4 | 365 |
| 503.5922 | 22 | 13,0 | 8,8 | 40,0 | 46,2 | 290,0 | 279,1 | 489,6 | 375 |
| 503.5924 | 24 | 14,5 | 9,8 | 46,5 | 51,5 | 323,0 | 341,2 | 610,8 | 470 |
| 503.5927 | 27 | 15,5 | 10,4 | 52,9 | 56,1 | 352,0 | 432,0 | 805,2 | 650 |
| 503.5928 | 30 | 17,1 | 11,2 | 57,6 | 62,5 | 396,0 | 570,0 | 954,0 | 875 |
| 503.5929 | 32 | 17,6 | 12,1 | 61,9 | 66,2 | 418,0 | 650,0 | 1086,0 | 1035 |

DUO GEARplus® Zestaw kluczy płasko-oczkowych z dwustronną funkcją grzechotki, przełączanych

- część płaska klucza z nowoczesnym mechanizmem grzechotkowym
- profil FlankTraction
- w oparciu o DIN 3113 / ISO 3318
- ustawienie szczęk z 15° odsadzeniem
- oczko z 15° odsadzeniem
- z dźwignią przełącznika
- dokładne zazębienie dzięki 72-zębkom
- bardzo delikatnie satynowany
- chrom - wanad
- z trwałym wieszakiem z tworzywa sztucznego



| | | kg |
|----------|---------------------------------|------|
| 503.5905 | 5sztuk 8 - 10 - 13 - 17 - 19 mm | 0,66 |

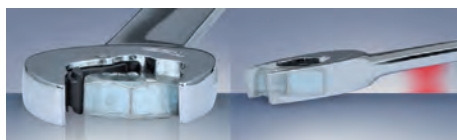

KLUCZ PŁASKO-OCZKOWY-PRZEGUBOWY

GEARplus® Klucz płasko-oczkowy z grzechotką z przegubem

- profil FlankTraction
- w oparciu o DIN 3110 / ISO 3318
- ustawienie szczęk z 15° odsadzeniem
- dokładne zazębienie dzięki 72-zębkom
- z przegubem
- głowica obrotowa 180°
- bardzo delikatnie satynowany
- chrom - wanad

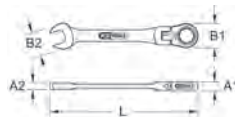

| | mm | A1 mm | A2 mm | B1 mm | B2 mm | L mm | G |
|----------|----|-------|-------|-------|-------|-------|-----|
| 503.4708 | 8 | 6,5 | 4,3 | 16,7 | 16,2 | 127,0 | 30 |
| 503.4709 | 9 | 6,9 | 4,6 | 18,6 | 18,2 | 131,5 | 40 |
| 503.4710 | 10 | 7,3 | 5,0 | 20,0 | 20,3 | 136,0 | 50 |
| 503.4711 | 11 | 7,7 | 5,4 | 21,8 | 22,5 | 141,0 | 60 |
| 503.4712 | 12 | 8,2 | 5,8 | 23,0 | 24,3 | 147,5 | 70 |
| 503.4713 | 13 | 8,6 | 6,1 | 25,2 | 26,8 | 154,0 | 80 |
| 503.4714 | 14 | 9,0 | 6,4 | 26,8 | 28,3 | 160,0 | 100 |
| 503.4715 | 15 | 9,4 | 6,9 | 28,3 | 29,8 | 169,0 | 120 |
| 503.4716 | 16 | 9,9 | 7,2 | 29,8 | 31,8 | 179,0 | 150 |
| 503.4717 | 17 | 10,3 | 7,6 | 31,8 | 32,8 | 190,0 | 174 |
| 503.4718 | 18 | 10,7 | 8,0 | 32,8 | 37,0 | 203,0 | 190 |
| 503.4719 | 19 | 11,2 | 8,6 | 33,9 | 39,2 | 215,0 | 220 |
| 503.4721 | 21 | 13,0 | 9,0 | 40,0 | 46,0 | 274,0 | 400 |
| 503.4722 | 22 | 13,0 | 9,0 | 40,0 | 46,0 | 274,0 | 400 |
| 503.4724 | 24 | 14,5 | 10,0 | 46,0 | 52,2 | 296,0 | 550 |

GEARplus® Zestaw kluczy płasko-oczkowych z grzechotką z przegubem

- profil FlankTraction
- w oparciu o DIN 3110 / ISO 3318
- ustawienie szczęk z 15° odsadzeniem
- dokładne zazębienie dzięki 72-zębkom
- z przegubem
- głowica obrotowa 180°
- bardzo delikatnie satynowany
- chrom - wanad
- sprzedawany w stabilnej plastikowej skrzynce



| | | kg |
|----------|--------------------------------------|------|
| 503.4759 | 6sztuk 8 - 10 - 12 - 13 - 17 - 19 mm | 1,90 |

GEARplus® Zestaw kluczy płasko-oczkowych z grzechotką z przegubem

- profil FlankTraction
- w oparciu o DIN 3110 / ISO 3318
- ustawienie szczęk z 15° odsadzeniem
- dokładne zazębienie dzięki 72-zębkom
- z przegubem
- głowica obrotowa 180°
- końcówka czworokątna zgodna z DIN 3120 - ISO 1174 z blokadą kulkową
- dla bitów zgodnych z DIN 3126 / C 6,3
- bardzo delikatnie satynowany
- chrom - wanad
- sprzedawany w stabilnej plastikowej skrzynce



1/4" 3/8" 1/2"

| | | kg |
|----------|---|------|
| 503.4760 | 10sztuk GEARplus® Zestaw kluczy płasko-oczkowych z grzechotką z przegubem | 1,21 |
| 6 x | 8 - 10 - 12 - 13 - 17 - 19 mm | |
| 1 x | 1/4" | |
| 3 x | 1/4" - 3/8" - 1/2" | |

GEARplus® Zestaw kluczy płasko-oczkowych z grzechotką z przegubem

- profil FlankTraction
- w oparciu o DIN 3110 / ISO 3318
- ustawienie szczęk z 15° odsadzeniem
- dokładne zazębienie dzięki 72-zębkom
- z przegubem
- głowica obrotowa 180°
- bardzo delikatnie satynowany
- chrom - wanad
- sprzedawany w stabilnej plastikowej skrzynce



| | | kg |
|----------|---|------|
| 503.4765 | 12sztuk GEARplus® Zestaw kluczy płasko-oczkowych z grzechotką z przegubem | 2,56 |
| 12 x | 8 - 9 - 10 - 11 - 12 - 13 - 14 - 15 - 16 - 17 - 18 - 19 mm | |

GEARplus® Zestaw kluczy płasko-oczkowych z grzechotką z przegubem

- profil FlankTraction
- w oparciu o DIN 3110 / ISO 3318
- ustawienie szczęk z 15° odsadzeniem
- dokładne ząszenie dzięki 72-ząbkom
- z przegubem
- głowica obrotowa 180°
- końcówka czworokątna zgodna z DIN 3120 - ISO 1174 z blokadą kulkową
- dla bitów zgodnych z DIN 3126 / C 6,3
- bardzo delikatnie satynowany
- chrom - wanad
- sprzedawany w stabilnej plastikowej skrzynce



1/4" 3/8" 1/2"

| | | kg | |
|----------|---------|---|------|
| 503.4766 | 16sztuk | GEARplus® Zestaw kluczy płasko-oczkowych z grzechotką z przegubem | 2,66 |
| 12 x | | 8 - 9 - 10 - 11 - 12 - 13 - 14 - 15 - 16 - 17 - 18 - 19 mm | |
| 1 x | | 1/4" | |
| 3 x | | 1/4" - 3/8" - 1/2" | |

GEARplus® Klucz płasko-oczkowy z grzechotką, z blokowanym przegubem

- profil FlankTraction
- w oparciu o DIN 3113 / ISO 3318
- ustawienie szczęk z 15° odsadzeniem
- z blokowanym przegubem
- dokładne ząszenie dzięki 72-ząbkom
- głowica obrotowa 180°
- bardzo delikatnie satynowany
- chrom - wanad

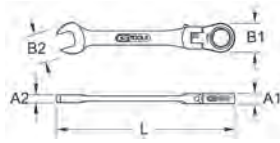

| | mm | A1 mm | A2 mm | B1 mm | B2 mm | L mm | kg |
|----------|----|-------|-------|-------|-------|-------|-----|
| 503.4808 | 8 | 6,5 | 4,3 | 16,7 | 16,2 | 127,0 | 30 |
| 503.4809 | 9 | 6,9 | 4,6 | 18,6 | 18,2 | 131,5 | 40 |
| 503.4810 | 10 | 7,3 | 5,0 | 20,0 | 20,3 | 136,0 | 50 |
| 503.4811 | 11 | 7,7 | 5,4 | 21,8 | 22,5 | 141,0 | 60 |
| 503.4812 | 12 | 8,2 | 5,8 | 23,0 | 24,3 | 147,5 | 70 |
| 503.4813 | 13 | 8,6 | 6,1 | 25,2 | 26,8 | 154,0 | 80 |
| 503.4814 | 14 | 9,0 | 6,4 | 26,8 | 28,7 | 160,0 | 100 |
| 503.4815 | 15 | 9,4 | 6,9 | 28,3 | 30,5 | 169,0 | 120 |
| 503.4816 | 16 | 9,9 | 7,2 | 29,8 | 32,9 | 179,0 | 150 |
| 503.4817 | 17 | 10,3 | 7,6 | 31,8 | 34,5 | 190,0 | 160 |
| 503.4818 | 18 | 10,7 | 8,0 | 32,8 | 37,0 | 203,0 | 190 |
| 503.4819 | 19 | 11,2 | 8,6 | 33,9 | 39,2 | 215,0 | 220 |

GEARplus® zestaw kluczy płasko-oczkowych z grzechotką, z blokowanym przegubem

- profil FlankTraction
- w oparciu o DIN 3113 / ISO 3318
- ustawienie szczęk z 15° odsadzeniem
- z blokowanym przegubem
- dokładne ząszenie dzięki 72-ząbkom
- głowica obrotowa 180°
- końcówka czworokątna zgodna z DIN 3120 - ISO 1174 z blokadą kulkową
- dla bitów zgodnych z DIN 3126 / C 6,3
- bardzo delikatnie satynowany
- chrom - wanad
- sprzedawany w stabilnej plastikowej skrzynce



1/4" 3/8" 1/2" 5/8" 10 mm

| | | kg | |
|----------|---------|---|------|
| 503.4867 | 12sztuk | GEARplus® zestaw kluczy płasko-oczkowych z grzechotką, z blokowanym przegubem | 1,30 |
| 6 x | | 8 - 10 - 12 - 13 - 17 - 19 mm | |
| 3 x | | 1/4" - 5/16" - 10 mm | |
| 3 x | | 1/4" - 3/8" - 1/2" | |

GEARplus® Klucz płasko-oczkowy z grzechotką z przegubem, display

- profil FlankTraction
- w oparciu o DIN 3110 / ISO 3318
- ustawienie szczęk z 15° odsadzeniem
- dokładne ząszenie dzięki 72-ząbkom
- z przegubem
- głowica obrotowa 180°
- bardzo delikatnie satynowany
- chrom - wanad



1/4" 3/8" 1/2" 5/8" 10 mm

| | | kg | |
|----------|---------|--|------|
| 503.4700 | 70sztuk | GEARplus® Klucz płasko-oczkowy z grzechotką z przegubem, display | 2,74 |
| 60 x | | 5 x (8 - 9 - 10 - 11 - 12 - 13 - 14 - 15 - 16 - 17 - 18 - 19 mm) | |
| 5 x | | 1/4" ; 1/4" - 3/8" - 1/2" | |
| 5 x | | 5/16" - 10 mm | |

GEARplus® zestaw kluczy płasko-oczkowych z grzechotką, z blokowanym przegubem

- profil FlankTraction
- w oparciu o DIN 3113 / ISO 3318
- ustawienie szczęk z 15° odsadzeniem
- z blokowanym przegubem
- dokładne ząszenie dzięki 72-ząbkom
- głowica obrotowa 180°
- bardzo delikatnie satynowany
- chrom - wanad
- sprzedawany w stabilnej plastikowej skrzynce



| | | kg | |
|----------|--------|---|------|
| 503.4859 | 6sztuk | GEARplus® zestaw kluczy płasko-oczkowych z grzechotką, z blokowanym przegubem | 1,21 |
| 6 x | | 8 - 10 - 12 - 13 - 17 - 19 mm | |

GEARplus® Zestaw kluczy płasko-oczkowych z grzechotką z przegubem, z blokowanym przegubem

- profil FlankTraction
- w oparciu o DIN 3113 / ISO 3318
- ustawienie szczęk z 15° odsadzeniem
- z blokowanym przegubem
- dokładne ząszenie dzięki 72-ząbkom
- głowica obrotowa 180°
- bardzo delikatnie satynowany
- chrom - wanad
- sprzedawany w stabilnej plastikowej skrzynce



| | | kg | |
|----------|---------|---|------|
| 503.4865 | 12sztuk | GEARplus® Zestaw kluczy płasko-oczkowych z grzechotką z przegubem, z blokowanym przegubem | 2,56 |
| 12 x | | 8 - 9 - 10 - 11 - 12 - 13 - 14 - 15 - 16 - 17 - 18 - 19 mm | |

GEARplus® zestaw kluczy płasko-oczkowych z grzechotką, z blokowanym przegubem

- profil FlankTraction
- w oparciu o DIN 3113 / ISO 3318
- ustawienie szczęk z 15° odsadzeniem
- z blokowanym przegubem
- dokładne zazębienie dzięki 72-ząpkom
- głowica obrotowa 180°
- końcówka czworokątna zgodna z DIN 3120 - ISO 1174 z blokującą kulkową
- dla bitów zgodnych z DIN 3126 / C 6,3
- bardzo delikatnie satynowany
- chrom - wanad
- sprzedawany w stabilnej plastikowej skrzynce



1/4" 3/8" 1/2" 5/8" 10 mm

| | | kg | |
|----------|---------|---|------|
| 503.4868 | 18sztuk | GEARplus® zestaw kluczy płasko-oczkowych z grzechotką, z blokowanym przegubem | 2,90 |
| 12 x | | 8 - 9 - 10 - 11 - 12 - 13 - 14 - 15 - 16 - 17 - 18 - 19 mm | |
| 3 x | | 1/4" - 5/16" - 10 mm | |
| 3 x | | 1/4" - 3/8" - 1/2" | |

GEARplus® Zestaw kluczy płasko-oczkowych z grzechotką z przegubem, z blokowanym przegubem, display

- profil FlankTraction
- w oparciu o DIN 3113 / ISO 3318
- ustawienie szczęk z 15° odsadzeniem
- z blokowanym przegubem
- dokładne zazębienie dzięki 72-ząpkom
- głowica obrotowa 180°
- bardzo delikatnie satynowany
- chrom - wanad



1/4" 3/8" 1/2" 5/8" 10 mm

| | | kg | |
|----------|---------|--|------|
| 503.4800 | 70sztuk | GEARplus® Zestaw kluczy płasko-oczkowych z grzechotką z przegubem, z blokowanym przegubem, display | 2,82 |
| 60 x | | 5 x (8 - 9 - 10 - 11 - 12 - 13 - 14 - 15 - 16 - 17 - 18 - 19 mm) | |
| 5 x | | 1/4" ; 1/4" - 3/8" - 1/2" | |
| 5 x | | 5/16" - 10 mm | |

KLUCZ PŁASKO-OCZKOWY XXL

CLASSIC Klucz płasko-oczkowy, ekstra długi

- profil FlankTraction
- ustawienie szczęk z 15° odsadzeniem
- oczko z 15° odsadzeniem
- mat satynowany
- chrom - wanad

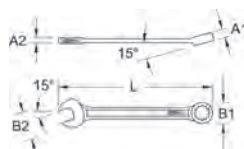

| | mm | A1 mm | A2 mm | B1 mm | B2 mm | L mm | kg |
|----------|----|-------|-------|-------|-------|-------|------|
| 517.1508 | 8 | 7,5 | 4,5 | 13,2 | 20,3 | 170,0 | 45 |
| 517.1509 | 9 | 8,0 | 4,5 | 14,6 | 22,4 | 180,0 | 55 |
| 517.1510 | 10 | 8,5 | 5,0 | 16,0 | 24,4 | 190,0 | 60 |
| 517.1511 | 11 | 9,0 | 5,5 | 17,2 | 26,4 | 200,0 | 75 |
| 517.1512 | 12 | 9,5 | 6,0 | 19,0 | 28,4 | 210,0 | 90 |
| 517.1513 | 13 | 10,0 | 6,5 | 20,0 | 30,5 | 225,0 | 108 |
| 517.1514 | 14 | 11,0 | 7,0 | 21,8 | 32,5 | 235,0 | 120 |
| 517.1515 | 15 | 12,0 | 7,5 | 23,0 | 34,5 | 250,0 | 150 |
| 517.1516 | 16 | 13,0 | 8,0 | 24,5 | 36,4 | 265,0 | 174 |
| 517.1517 | 17 | 14,0 | 8,5 | 26,5 | 38,4 | 280,0 | 206 |
| 517.1518 | 18 | 15,0 | 9,0 | 28,0 | 40,6 | 295,0 | 240 |
| 517.1519 | 19 | 16,0 | 9,5 | 29,5 | 42,6 | 310,0 | 272 |
| 517.1520 | 20 | 16,0 | 9,5 | 29,5 | 42,0 | 310,0 | 265 |
| 517.1521 | 21 | 17,0 | 10,0 | 33,0 | 46,6 | 340,0 | 370 |
| 517.1522 | 22 | 18,0 | 11,0 | 34,5 | 48,7 | 350,0 | 410 |
| 517.1523 | 23 | 18,0 | 11,5 | 34,0 | 47,0 | 345,0 | 400 |
| 517.1524 | 24 | 19,0 | 12,0 | 37,5 | 52,7 | 400,0 | 535 |
| 517.1527 | 27 | 20,0 | 13,0 | 42,0 | 58,9 | 450,0 | 680 |
| 517.1528 | 28 | 20,0 | 13,5 | 41,0 | 58,0 | 445,0 | 660 |
| 517.1530 | 30 | 21,0 | 14,0 | 47,0 | 64,8 | 480,0 | 870 |
| 517.1532 | 32 | 22,0 | 15,0 | 49,5 | 67,0 | 500,0 | 1000 |
| 517.1534 | 34 | 23,0 | 15,0 | 53,0 | 70,0 | 520,0 | 1100 |
| 517.1536 | 36 | 24,0 | 16,0 | 57,2 | 73,0 | 550,0 | 1320 |
| 517.1541 | 41 | 26,0 | 16,0 | 63,5 | 86,0 | 600,0 | 1700 |
| 517.1546 | 46 | 27,0 | 17,5 | 70,9 | 96,0 | 640,0 | 2230 |



CLASSIC Zestaw kluczy płaskooczkowych, ekstra długich

- profil FlankTraction
- wykonanie zgodne z DIN3113
- Pozycja szczęki odgięta o 15°
- Oczko odgięte o 15°
- mat satynowany
- chrom - wanad



| | | kg | |
|----------|---------|---|------|
| 517.1500 | 5sztuk | 8 - 10 - 13 - 17 - 19 mm | 0,70 |
| 517.1505 | 11sztuk | 12 - 13 - 14 - 15 - 16 - 17 - 18 - 19 - 21 - 22 - 24 mm | 2,67 |

CHROMEplus® Klucz płasko-oczkowy, ekstra długi

- profil FlankTraction
- ustawienie szczęk z 15° odsadzeniem
- oczko z 15° odsadzeniem
- wysoki połysk, chromowany
- chrom - wanad

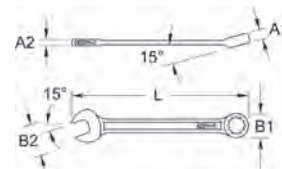

| | mm | A1 mm | A2 mm | B1 mm | B2 mm | L mm | kg |
|----------|----|-------|-------|-------|-------|-------|-----|
| 519.0650 | 10 | 6,9 | 5,1 | 15,8 | 22,8 | 189,0 | 53 |
| 519.0651 | 11 | 7,0 | 5,3 | 17,3 | 24,6 | 207,0 | 62 |
| 519.0652 | 12 | 7,8 | 5,6 | 18,8 | 27,2 | 225,0 | 77 |
| 519.0653 | 13 | 8,5 | 5,7 | 20,4 | 28,6 | 243,0 | 113 |
| 519.0654 | 14 | 9,1 | 6,9 | 21,8 | 31,4 | 261,0 | 128 |
| 519.0655 | 15 | 9,3 | 7,0 | 23,4 | 33,5 | 279,0 | 144 |
| 519.0656 | 16 | 10,0 | 7,3 | 24,8 | 35,3 | 297,0 | 182 |
| 519.0657 | 17 | 10,1 | 7,4 | 26,2 | 37,6 | 314,0 | 197 |
| 519.0658 | 18 | 11,3 | 7,8 | 27,5 | 39,4 | 333,0 | 223 |
| 519.0659 | 19 | 12,7 | 8,7 | 28,7 | 41,5 | 349,0 | 271 |

CHROMEplus® Zestaw kluczy płasko-oczkowych, ekstra długich

- profil FlankTraction
- ustawienie szczęk z 15° odsadzeniem
- oczko z 15° odsadzeniem
- wysoki połysk, chromowany
- chrom - wanad



| | | kg | |
|----------|---------|--|------|
| 519.0660 | 10sztuk | 10 - 11 - 12 - 13 - 14 - 15 - 16 - 17 - 18 - 19 mm | 1,73 |



KLUCZ PŁASKI JEDNOSTRONNY

Wielofunkcyjny klucz do obsługi jedną ręką

- Wielofunkcyjny klucz z funkcją grzechotki
- do wszelkich prac przy śrubach
- automatycznie dopasowuje się do wielkości śruby
- nie ślizga się dzięki grubym zębom
- chrom - wanad



| | mm | L mm | kg |
|----------|-------|-------|-----|
| 114.0050 | 8-19 | 190,0 | 165 |
| 114.0051 | 14-32 | 300,0 | 515 |

CLASSIC Klucz szwedzki, regulowany

- DIN 3117 typ A
- ustawienie szczęk z 15° odsadzeniem
- model szwedzki
- ze skalą w mm
- z otworem do zawieszania
- mat satynowany
- chrom - wanad

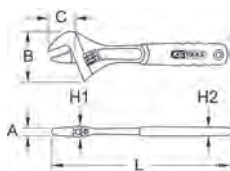

| | mm | mm | A mm | B mm | C mm | H1 mm | H2 mm | L mm | L mm | kg |
|----------|----|----------|------|-------|------|-------|-------|-------|------|------|
| 577.0100 | 13 | 1/2" | 6,4 | 31,0 | 10,9 | 9,5 | 8,9 | 100,0 | 4" | 50 |
| 577.0150 | 18 | 23/32" | 7,1 | 46,0 | 15,2 | 11,8 | 10,7 | 150,0 | 6" | 130 |
| 577.0200 | 23 | 29/32" | 8,7 | 57,4 | 20,6 | 14,6 | 11,9 | 200,0 | 8" | 250 |
| 577.0250 | 28 | 1.1/8" | 11,1 | 69,8 | 24,9 | 16,9 | 14,5 | 250,0 | 10" | 450 |
| 577.0300 | 34 | 1.5/16" | 13,5 | 82,3 | 29,0 | 20,5 | 15,2 | 300,0 | 12" | 690 |
| 577.0375 | 43 | 1.11/16" | 15,9 | 104,3 | 37,1 | 25,4 | 17,5 | 375,0 | 15" | 1240 |
| 577.0450 | 53 | 2.1/16" | 18,2 | 120,0 | 45,2 | 30,9 | 19,1 | 450,0 | 18" | 2100 |

CLASSIC Zestaw kluczy szwedzkich, z regulacją

- DIN 3117 typ A
- ustawienie szczęk z 15° odsadzeniem
- model szwedzki
- ze skalą w mm
- z otworem do zawieszania
- mat satynowany
- chrom - wanad



| | | | kg |
|----------|--------|--------------------|------|
| 577.0299 | 2sztuk | 250 - 300 mm | 1,14 |
| 577.0399 | 3sztuk | 250 - 300 - 375 mm | 2,80 |

CLASSIC Klucz klucz szwedzki z uchwytem dwukomponentowym, regulowany

- DIN 3117 typ A
- ustawienie szczęk z 15° odsadzeniem
- model szwedzki
- ze skalą w mm
- z otworem do zawieszania
- z uchwytem dwukomponentowym
- fosforowane
- chrom - wanad

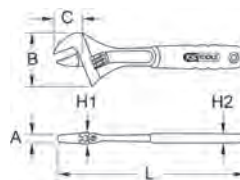

| | mm | mm | A mm | B mm | C mm | H1 mm | H2 mm | L mm | L mm | kg |
|----------|----|---------|------|------|------|-------|-------|-------|------|-----|
| 577.0201 | 23 | 29/32" | 8,7 | 57,4 | 20,6 | 14,6 | 11,9 | 200,0 | 8" | 250 |
| 577.0251 | 28 | 1.1/8" | 11,1 | 69,8 | 24,9 | 16,9 | 14,5 | 250,0 | 10" | 450 |
| 577.0301 | 34 | 1.5/16" | 13,5 | 82,3 | 29,0 | 20,5 | 15,2 | 300,0 | 12" | 690 |

CLASSIC Zestaw kluczy szwedzkich z uchwytem dwukomponentowym, regulowanych

- DIN 3117 typ A
- ustawienie szczęk z 15° odsadzeniem
- model szwedzki
- ze skalą w mm
- z otworem do zawieszania
- z uchwytem dwukomponentowym
- fosforowane
- chrom - wanad



| | | | kg |
|----------|---------|--------------------|------|
| 577.0199 | 3-część | 200 - 250 - 300 mm | 1,39 |

Klucz płaski do pobijania

- DIN 894 / ISO 3380
- rozstaw szczęk z odgięciem 15°
- dla wyjątkowo trudnego montażu
- fosforowane
- hartowanej stali

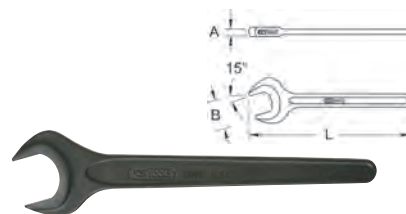

| | mm | A mm | B mm | L mm | kg |
|----------|-----|------|-------|--------|------|
| 517.2506 | 6 | 3,2 | 15,5 | 75,0 | 0,01 |
| 517.2507 | 7 | 3,5 | 17,0 | 80,0 | 0,01 |
| 517.2508 | 8 | 3,5 | 19,0 | 95,0 | 0,02 |
| 517.2509 | 9 | 4,0 | 20,0 | 100,0 | 0,02 |
| 517.2510 | 10 | 4,5 | 22,0 | 105,0 | 0,02 |
| 517.2511 | 11 | 5,0 | 24,5 | 115,0 | 0,03 |
| 517.2512 | 12 | 5,0 | 26,5 | 125,0 | 0,04 |
| 517.2513 | 13 | 5,5 | 28,5 | 135,0 | 0,04 |
| 517.2514 | 14 | 5,5 | 30,0 | 140,0 | 0,04 |
| 517.2515 | 15 | 5,5 | 32,0 | 145,0 | 0,05 |
| 517.2516 | 16 | 5,5 | 33,0 | 155,0 | 0,05 |
| 517.2517 | 17 | 6,0 | 36,0 | 150,0 | 0,07 |
| 517.2518 | 18 | 6,0 | 36,0 | 160,0 | 0,07 |
| 517.2519 | 19 | 7,0 | 40,0 | 170,0 | 0,08 |
| 517.0522 | 22 | 8,0 | 48,0 | 193,0 | 0,17 |
| 517.0524 | 24 | 9,0 | 50,0 | 217,0 | 0,17 |
| 517.0527 | 27 | 9,8 | 56,0 | 239,0 | 0,23 |
| 517.0530 | 30 | 10,8 | 62,0 | 263,0 | 0,29 |
| 517.0532 | 32 | 11,8 | 66,0 | 275,0 | 0,35 |
| 517.0536 | 36 | 12,8 | 74,0 | 305,0 | 0,41 |
| 517.0538 | 38 | 12,8 | 74,0 | 305,0 | 0,41 |
| 517.0540 | 40 | 13,7 | 87,0 | 350,0 | 0,62 |
| 517.0541 | 41 | 13,8 | 87,0 | 344,0 | 0,62 |
| 517.0542 | 42 | 13,5 | 87,0 | 350,0 | 0,70 |
| 517.0546 | 46 | 19,8 | 94,0 | 380,0 | 0,85 |
| 517.0548 | 48 | 16,5 | 99,0 | 395,0 | 0,94 |
| 517.0550 | 50 | 15,8 | 102,0 | 413,0 | 1,02 |
| 517.0555 | 55 | 16,8 | 112,0 | 459,0 | 1,28 |
| 517.0560 | 60 | 17,7 | 122,0 | 494,0 | 1,63 |
| 517.0565 | 65 | 18,7 | 132,0 | 528,0 | 1,71 |
| 517.0570 | 70 | 19,7 | 142,0 | 572,0 | 2,50 |
| 517.0575 | 75 | 20,7 | 152,0 | 610,0 | 3,50 |
| 517.0580 | 80 | 21,7 | 162,0 | 645,0 | 3,70 |
| 517.0585 | 85 | 23,0 | 173,0 | 690,0 | 4,78 |
| 517.0590 | 90 | 23,0 | 173,0 | 690,0 | 5,45 |
| 517.0595 | 95 | 25,0 | 195,0 | 847,0 | 5,59 |
| 517.0596 | 100 | 25,0 | 195,0 | 847,0 | 5,80 |
| 517.2605 | 105 | 28,0 | 217,0 | 1000,0 | 8,90 |
| 517.2610 | 110 | 28,0 | 217,0 | 1000,0 | 9,00 |
| 517.2615 | 115 | 28,0 | 220,0 | 1000,0 | 9,00 |
| 517.2620 | 120 | 28,0 | 220,0 | 1000,0 | 9,00 |
| 517.2625 | 125 | 28,0 | 220,0 | 1000,0 | 8,30 |
| 517.2630 | 130 | 28,0 | 225,0 | 1000,0 | 8,30 |
| 517.0635 | 135 | 28,0 | 225,0 | 1000,0 | 8,20 |

Uderzeniowy klucz płaski

- DIN 133
- rozstaw szczęk z odgięciem 15°
- ze stroną uderzeniową
- dla bardzo trudnego montażu
- fosforowane
- chrom wanad



| | mm | mm | A mm | B mm | L mm | kg |
|----------|----|----|------|------|-------|------|
| 517.2122 | 22 | | 16,0 | 55,0 | 180,0 | 0,30 |
| 517.0124 | 24 | | 16,0 | 55,0 | 180,0 | 0,28 |

CHROMEplus® Zestaw kluczy płaskich

- DIN 3110 / ISO 3318 / ISO 1085 / ISO 10102
- ustawienie szczęk z 15° odsadzeniem
- chromowany na wysoki polysk
- chrom-wanad



| | | | | kg |
|----------|--------|--|--|------|
| 518.0747 | 7sztuk | 8x9 - 10x11 - 12x13 - 14x15 - 16x17 - 18x19 - 20x22 mm | | 1,03 |
| 518.0743 | 3sztuk | 21x23 - 24x27 - 30x32 mm | | 1,42 |
| 518.3220 | 6sztuk | 1/4"x5/16" - 3/8"x7/16" - 1/2"x9/16" - 5/8"x11/16" - 11/16"x3/4" - 3/4"x7/8" | | 0,80 |
| 518.3200 | 8sztuk | 1/4"x5/16" - 3/8"x7/16" - 1/2"x9/16" - 5/8"x11/16" - 11/16"x3/4" - 3/4"x7/8" - 15/16"x1" - 1.1/8"x1.1/4" | | 1,90 |

Klucz płaski uderowy

- DIN 895 / ISO 3318 / ISO 1085
- ustawienie szczęk z 15° odsadzeniem
- dla wyjątkowo trudnego montażu
- fosforanowane
- chrom - wanad



| | | mm | A mm | B1 mm | B2 mm | L mm | kg |
|----------|-------|------|------|-------|-------|------|----|
| 517.1406 | 6x7 | 3,2 | 15,0 | 17,0 | 96,0 | 10 | |
| 517.1407 | 7x8 | 3,5 | 17,0 | 19,0 | 110,0 | 20 | |
| 517.1408 | 8x9 | 3,7 | 19,0 | 20,5 | 108,0 | 15 | |
| 517.2408 | 8x10 | 4,2 | 19,0 | 22,0 | 115,0 | 26 | |
| 517.1409 | 9x10 | 4,3 | 18,8 | 23,3 | 118,0 | 30 | |
| 517.2409 | 9x11 | 5,0 | 20,5 | 24,0 | 125,0 | 30 | |
| 517.1410 | 10x11 | 5,0 | 22,0 | 24,5 | 124,0 | 30 | |
| 517.2410 | 10x12 | 5,0 | 22,0 | 26,8 | 125,0 | 34 | |
| 517.1411 | 10x13 | 5,0 | 22,0 | 28,5 | 128,0 | 40 | |
| 517.2411 | 11x13 | 5,5 | 24,5 | 28,5 | 140,0 | 45 | |
| 517.1412 | 12x13 | 5,5 | 26,5 | 28,5 | 140,0 | 40 | |
| 517.2412 | 12x14 | 5,5 | 26,5 | 30,0 | 140,0 | 50 | |
| 517.1413 | 13x14 | 5,5 | 28,5 | 30,0 | 140,0 | 40 | |
| 517.2413 | 13x15 | 5,5 | 28,5 | 32,0 | 150,0 | 60 | |
| 517.1415 | 13x17 | 6,0 | 28,5 | 36,0 | 158,0 | 70 | |
| 517.1414 | 14x15 | 5,5 | 30,0 | 32,0 | 154,0 | 60 | |
| 517.2414 | 14x17 | 6,0 | 30,0 | 36,0 | 160,0 | 70 | |
| 517.1416 | 16x17 | 6,0 | 33,0 | 36,0 | 158,0 | 80 | |
| 517.1417 | 17x19 | 7,0 | 36,0 | 40,0 | 171,0 | 100 | |
| 517.2417 | 17x22 | 8,0 | 36,0 | 46,0 | 190,0 | 145 | |
| 517.1418 | 18x19 | 7,0 | 38,0 | 40,0 | 171,0 | 100 | |
| 517.1419 | 19x22 | 8,0 | 40,0 | 46,0 | 195,0 | 135 | |
| 517.2419 | 19x24 | 9,0 | 40,0 | 50,0 | 215,0 | 140 | |
| 517.1420 | 20x22 | 8,0 | 42,5 | 46,0 | 195,0 | 135 | |
| 517.2421 | 21x23 | 9,0 | 44,0 | 49,0 | 215,0 | 180 | |
| 517.1422 | 22x24 | 9,0 | 46,0 | 50,0 | 221,0 | 180 | |
| 517.2422 | 22x27 | 10,0 | 46,0 | 56,0 | 235,0 | 230 | |
| 517.1423 | 24x27 | 9,8 | 50,0 | 56,0 | 246,0 | 260 | |
| 517.1425 | 25x28 | 9,8 | 53,0 | 58,0 | 246,0 | 330 | |
| 517.1426 | 27x30 | 10,8 | 56,0 | 62,0 | 275,0 | 400 | |
| 517.2427 | 27x32 | 12,0 | 56,0 | 66,0 | 270,0 | 370 | |
| 517.1430 | 30x32 | 11,8 | 62,0 | 66,0 | 278,0 | 420 | |
| 517.2430 | 30x36 | 13,0 | 62,0 | 74,0 | 305,0 | 500 | |

| | mm | A mm | B1 mm | B2 mm | L mm | kg |
|----------|-------|------|-------|-------|-------|------|
| 517.1432 | 32x36 | 12,8 | 66,0 | 74,0 | 310,0 | 520 |
| 517.1436 | 36x41 | 13,8 | 74,0 | 84,0 | 347,0 | 800 |
| 517.1441 | 41x46 | 14,8 | 84,0 | 94,0 | 383,0 | 950 |
| 517.1446 | 46x50 | 15,8 | 94,0 | 102,0 | 420,0 | 1200 |
| 517.1450 | 50x55 | 16,5 | 102,0 | 112,0 | 450,0 | 1400 |
| 517.1455 | 55x60 | 18,0 | 112,0 | 122,0 | 480,0 | 1900 |
| 517.1465 | 65x70 | 20,0 | 132,0 | 142,0 | 580,0 | 2310 |
| 517.1475 | 75x80 | 21,0 | 152,0 | 162,0 | 665,0 | 4480 |

Zestaw kluczy płaskich uderowych

- DIN 895 / ISO 3318 / ISO 1085
- ustawienie szczęk z 15° odsadzeniem
- dla wyjątkowo trudnego montażu
- fosforanowane
- chrom - wanad



| | | | | kg |
|----------|---------|--|--|------|
| 517.1490 | 8sztuk | 6x7 - 8x9 - 10x11 - 12x13 - 14x15 - 16x17 - 18x19 - 20x22 mm | | 0,57 |
| 517.1491 | 10sztuk | 6x7 - 8x9 - 10x11 - 12x13 - 14x15 - 16x17 - 18x19 - 20x22 - 24x27 - 30x32 mm | | 1,41 |

KLUCZ OCZKOWY JEDNOSTRONNY

CLASSIC Klucz oczkowy do ściągania, zagięty

- profil FlankTraction
- oczko z 75° zagięciem
- z łukiem na rurę nakładaną
- z zabezpieczeniem kolkiem sprężynowym
- mocna konstrukcja dla najwyższych momentów obrotowych
- mat satynowany
- chrom - wanad

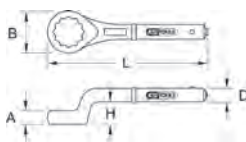

| | mm | A mm | B mm | D mm | H mm | L mm | kg |
|----------|----|------|------|------|------|-------|------|
| 517.9022 | 22 | 17,0 | 38,0 | 18,3 | 29,0 | 180,0 | 0,32 |
| 517.9024 | 24 | 17,0 | 38,0 | 19,0 | 29,5 | 180,0 | 0,35 |
| 517.9027 | 27 | 17,0 | 42,0 | 19,0 | 31,5 | 190,0 | 0,40 |
| 517.9030 | 30 | 18,0 | 48,0 | 19,0 | 33,5 | 195,0 | 0,45 |
| 517.9032 | 32 | 18,0 | 49,0 | 21,8 | 34,0 | 200,0 | 0,55 |
| 517.9036 | 36 | 18,0 | 49,0 | 21,8 | 34,0 | 200,0 | 0,65 |
| 517.9041 | 41 | 20,0 | 54,0 | 21,8 | 35,5 | 205,0 | 0,75 |
| 517.9046 | 46 | 22,0 | 62,0 | 25,0 | 39,5 | 265,0 | 1,05 |
| 517.9050 | 50 | 23,0 | 69,0 | 25,0 | 40,0 | 280,0 | 1,15 |
| 517.9055 | 55 | 25,5 | 76,0 | 25,0 | 42,5 | 290,0 | 1,40 |

| | mm | A mm | B mm | D mm | H mm | L mm | kg |
|----------|----------|------|-------|------|------|-------|------|
| 517.9060 | 60 | 28,0 | 81,0 | 30,0 | 45,5 | 300,0 | 2,10 |
| 517.9065 | 65 | 30,5 | 90,0 | 30,0 | 49,0 | 345,0 | 2,30 |
| 517.9070 | 70 | 33,0 | 98,0 | 30,0 | 53,0 | 355,0 | 2,60 |
| 517.9075 | 75 | 35,5 | 105,0 | 30,0 | 55,0 | 365,0 | 3,00 |
| 517.9080 | 80 | 38,0 | 110,0 | 30,0 | 57,5 | 375,0 | 3,45 |
| 517.9085 | 85 | 40,5 | 125,0 | 30,0 | 59,0 | 385,0 | 3,80 |
| 517.9090 | 90 | 45,0 | 140,0 | 30,0 | 63,0 | 410,0 | 4,88 |
| 517.9095 | 95 | 45,0 | 140,0 | 30,0 | 63,0 | 410,0 | 5,67 |
| 517.9100 | 100 | 47,0 | 140,0 | 30,0 | 63,0 | 412,0 | 6,66 |
| 517.9105 | 105 | 47,0 | 143,0 | 30,0 | 63,0 | 415,0 | 7,50 |
| 517.9111 | 1" | 17,0 | 38,0 | 18,3 | 29,0 | 180,0 | 0,37 |
| 517.9112 | 1.1/16" | 17,0 | 38,0 | 18,3 | 31,5 | 185,0 | 0,41 |
| 517.9115 | 1.1/8" | 17,0 | 38,0 | 18,3 | 33,0 | 185,0 | 0,41 |
| 517.9116 | 1.3/16" | 18,0 | 48,0 | 18,3 | 33,0 | 195,0 | 0,49 |
| 517.9114 | 1.1/4" | 18,0 | 49,0 | 21,3 | 34,0 | 230,0 | 0,72 |
| 517.9119 | 1.5/16" | 20,0 | 54,0 | 21,3 | 34,0 | 240,0 | 0,72 |
| 517.9118 | 1.3/8" | 20,0 | 54,0 | 21,3 | 35,0 | 240,0 | 0,84 |
| 517.9121 | 1.7/16" | 20,0 | 54,0 | 21,3 | 35,0 | 250,0 | 0,84 |
| 517.9113 | 1.1/2" | 20,0 | 54,0 | 21,3 | 39,0 | 240,0 | 0,84 |
| 517.9123 | 1.9/16" | 23,0 | 69,0 | 21,3 | 39,0 | 250,0 | 0,94 |
| 517.9120 | 1.5/8" | 23,0 | 69,0 | 21,3 | 39,0 | 250,0 | 0,94 |
| 517.9124 | 1.11/16" | 23,0 | 69,0 | 21,3 | 39,0 | 250,0 | 0,94 |
| 517.9117 | 1.3/4" | 22,0 | 62,0 | 21,4 | 40,0 | 250,0 | 0,94 |
| 517.9125 | 1.13/16" | 23,0 | 69,0 | 24,1 | 40,0 | 260,0 | 1,30 |
| 517.9122 | 1.7/8" | 23,0 | 69,0 | 24,1 | 40,0 | 260,0 | 1,30 |
| 517.9126 | 2" | 28,0 | 81,0 | 24,1 | 42,0 | 270,0 | 1,45 |
| 517.9127 | 2.1/16" | 28,0 | 81,0 | 24,1 | 42,0 | 270,0 | 1,45 |
| 517.9130 | 2.1/8" | 28,0 | 81,0 | 24,1 | 45,0 | 270,0 | 1,45 |
| 517.9131 | 2.3/16" | 28,0 | 81,0 | 24,1 | 45,0 | 270,0 | 1,50 |
| 517.9129 | 2.1/4" | 28,0 | 81,0 | 24,1 | 45,0 | 270,0 | 1,50 |
| 517.9134 | 2.5/16" | 30,5 | 90,0 | 29,1 | 49,0 | 325,0 | 2,40 |
| 517.9133 | 2.3/8" | 30,5 | 90,0 | 29,1 | 49,0 | 325,0 | 2,40 |
| 517.9135 | 2.7/16" | 30,5 | 90,0 | 29,1 | 49,0 | 345,0 | 2,60 |
| 517.9128 | 2.1/2" | 30,5 | 90,0 | 29,1 | 53,0 | 325,0 | 2,40 |
| 517.9136 | 2.9/16" | 30,5 | 90,0 | 29,1 | 53,0 | 345,0 | 2,60 |
| 517.9132 | 2.3/4" | 30,5 | 90,0 | 29,1 | 55,0 | 345,0 | 2,80 |
| 517.9137 | 2.13/16" | 38,0 | 110,0 | 29,1 | 55,0 | 375,0 | 3,00 |
| 517.9138 | 2.15/16" | 38,0 | 110,0 | 29,1 | 57,5 | 375,0 | 3,00 |
| 517.9139 | 3" | 38,0 | 110,0 | 29,1 | 57,5 | 375,0 | 3,00 |
| 517.9142 | 3.1/8" | 40,5 | 125,0 | 29,1 | 59,0 | 385,0 | 4,10 |
| 517.9141 | 3.1/4" | 40,5 | 125,0 | 29,1 | 59,0 | 385,0 | 4,10 |
| 517.9144 | 3.3/8" | 40,5 | 125,0 | 29,1 | 59,0 | 385,0 | 4,10 |
| 517.9140 | 3.1/2" | 40,5 | 125,0 | 29,1 | 63,0 | 385,0 | 4,10 |
| 517.9145 | 3.5/8" | 45,0 | 140,0 | 29,1 | 63,0 | 410,0 | 4,95 |
| 517.9143 | 3.3/4" | 45,0 | 140,0 | 29,1 | 63,0 | 410,0 | 4,95 |
| 517.9146 | 3.7/8" | 45,0 | 140,0 | 29,1 | 63,0 | 410,0 | 4,95 |
| 517.9147 | 4" | 45,0 | 140,0 | 29,1 | 63,0 | 412,0 | 4,95 |



Rura nakładana dla klucza oczkowego do ściągania

- cztery różne rozmiary
- mat satynowany
- chrom - wanad



| | mm | D mm | L mm | # | kg |
|----------|----------|------|-------|---|------|
| 517.9001 | 24 - 30 | 19,0 | 460,0 | 1 | 0,75 |
| 517.9002 | 32 - 41 | 22,0 | 610,0 | 2 | 1,25 |
| 517.9003 | 46 - 55 | 25,0 | 760,0 | 3 | 2,30 |
| 517.9004 | 60 - 105 | 30,0 | 860,0 | 4 | 2,80 |

1
2
3
4
5
6
7
8
9
10
11
12
13
14
15
16
17
18
19
20
21
22
23
24
25
26
27
i

Klucz oczkowy z grzechotką, składany

- 12-kątny
- model prosty
- z otworem do zawieszania
- od 27 mm z uchwytem gumowym
- uchwyt chromowany
- głowica fosforanowana
- chrom wanad

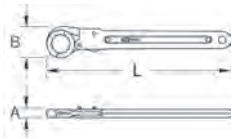

| | mm | A mm | B mm | L mm | kg |
|----------|----|------|------|-------|-----|
| 500.5007 | 7 | 7,0 | 21,0 | 137,0 | 81 |
| 500.5008 | 8 | 7,0 | 21,0 | 137,0 | 83 |
| 500.5009 | 9 | 7,0 | 22,0 | 137,0 | 83 |
| 500.5010 | 10 | 7,0 | 22,0 | 137,0 | 82 |
| 500.5011 | 11 | 7,0 | 24,0 | 139,0 | 200 |
| 500.5012 | 12 | 7,0 | 28,0 | 140,0 | 88 |
| 500.5013 | 13 | 7,0 | 28,0 | 140,0 | 200 |
| 500.5014 | 14 | 7,0 | 28,0 | 140,0 | 88 |
| 500.5016 | 16 | 9,5 | 30,0 | 187,0 | 145 |
| 500.5017 | 17 | 9,5 | 31,0 | 187,0 | 280 |
| 500.5018 | 18 | 10,0 | 34,0 | 190,0 | 150 |
| 500.5019 | 19 | 10,0 | 36,0 | 190,0 | 280 |
| 500.5022 | 22 | 13,0 | 40,0 | 234,0 | 280 |
| 500.5024 | 24 | 13,0 | 43,0 | 234,0 | 300 |
| 500.5027 | 27 | 13,0 | 47,0 | 240,0 | 313 |
| 500.5030 | 30 | 16,0 | 56,0 | 325,0 | 610 |
| 500.5032 | 32 | 16,0 | 59,0 | 325,0 | 615 |

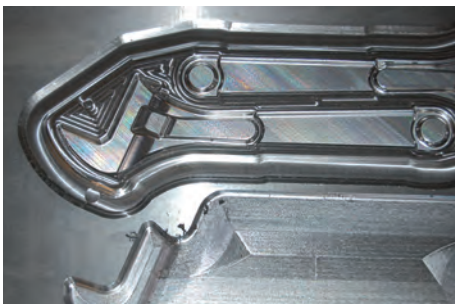

Zestaw kluczy oczkowych z grzechotką, składanych

- 12-kątny
- model prosty
- z otworem do zawieszania
- od 27 mm z uchwytem gumowym
- uchwyt chromowany
- głowica fosforanowana
- chrom wanad



| | mm | kg |
|----------|---------------------------------------|-----|
| 500.5606 | 6sztuk 10 - 11 - 13 - 17 - 19 - 22 mm | 980 |



Klucz budowlany, przełączalny

- profil FlankTraction
- dokładne ząbienie dzięki 32-zębom
- z trzpieniem centrującym na uchwycie
- wyjątkowo stabilny
- przełączalny
- fosforanowane
- chrom - wanad

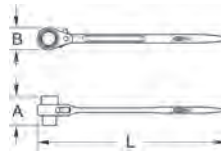

| | mm | A mm | B mm | L mm | kg |
|----------|-------|------|------|-------|------|
| 522.1013 | 10x13 | 36,5 | 31,0 | 240,0 | 200 |
| 522.1317 | 13x17 | 44,2 | 34,0 | 280,0 | 270 |
| 522.1618 | 16x18 | 49,0 | 42,1 | 315,0 | 450 |
| 522.1719 | 17x19 | 49,3 | 42,3 | 315,0 | 450 |
| 522.1922 | 19x22 | 49,5 | 42,3 | 315,0 | 450 |
| 522.1924 | 19x24 | 54,0 | 51,3 | 360,0 | 750 |
| 522.2427 | 24x27 | 54,0 | 51,6 | 360,0 | 750 |
| 522.2430 | 24x30 | 62,2 | 64,5 | 450,0 | 1280 |
| 522.3036 | 30x36 | 67,0 | 65,2 | 450,0 | 1300 |
| 522.3236 | 32x36 | 67,1 | 65,4 | 450,0 | 1300 |

Klucz oczkowy do pobijania

- profil FlankTraction
- DIN 7444
- ze stroną uderzeniową
- dla bardzo trudnego montażu
- fosforanowane
- chrom wanad

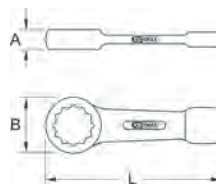

| | mm | A mm | B mm | L mm | kg |
|----------|----|------|-------|-------|------|
| 517.0922 | 22 | 15,0 | 43,0 | 165,0 | 0,24 |
| 517.0924 | 24 | 15,0 | 42,5 | 160,0 | 0,24 |
| 517.0927 | 27 | 15,5 | 47,0 | 180,0 | 0,33 |
| 517.0930 | 30 | 16,5 | 51,5 | 190,0 | 0,44 |
| 517.0932 | 32 | 16,5 | 54,0 | 195,0 | 0,53 |
| 517.0936 | 36 | 19,5 | 60,0 | 205,0 | 0,55 |
| 517.0941 | 41 | 20,5 | 66,0 | 225,0 | 0,73 |
| 517.0946 | 46 | 22,5 | 75,0 | 240,0 | 0,97 |
| 517.0950 | 50 | 23,5 | 80,0 | 250,0 | 1,16 |
| 517.0955 | 55 | 25,0 | 87,5 | 270,0 | 1,52 |
| 517.0960 | 60 | 26,0 | 93,5 | 290,0 | 1,46 |
| 517.0965 | 65 | 29,0 | 101,0 | 270,0 | 2,18 |
| 517.0970 | 70 | 32,5 | 109,5 | 320,0 | 2,40 |
| 517.0975 | 75 | 34,0 | 114,5 | 325,0 | 2,76 |

| | mm | A mm | B mm | L mm | kg |
|----------|----------|------|-------|-------|-------|
| 517.0980 | 80 | 35,0 | 123,0 | 345,0 | 4,00 |
| 517.0985 | 85 | 37,0 | 129,0 | 360,0 | 4,86 |
| 517.0990 | 90 | 41,5 | 152,0 | 400,0 | 5,88 |
| 517.0995 | 95 | 41,5 | 152,0 | 400,0 | 5,88 |
| 517.0996 | 100 | 41,5 | 152,0 | 400,0 | 6,76 |
| 517.1905 | 105 | 47,5 | 172,0 | 435,0 | 6,53 |
| 517.1910 | 110 | 47,5 | 172,0 | 435,0 | 8,60 |
| 517.1915 | 115 | 47,5 | 172,0 | 435,0 | 8,60 |
| 517.1920 | 120 | 54,0 | 182,0 | 480,0 | 13,20 |
| 517.1925 | 125 | 54,0 | 182,0 | 480,0 | 13,20 |
| 517.1930 | 130 | 58,0 | 202,0 | 520,0 | 13,80 |
| 517.1935 | 135 | 58,0 | 202,0 | 520,0 | 13,80 |
| 517.1940 | 140 | 58,0 | 202,0 | 520,0 | 13,80 |
| 517.1945 | 145 | 64,0 | 228,0 | 580,0 | 19,20 |
| 517.1950 | 150 | 64,0 | 228,0 | 580,0 | 19,20 |
| 517.1955 | 155 | 64,0 | 228,0 | 580,0 | 19,20 |
| 517.1960 | 160 | 64,0 | 228,0 | 580,0 | 19,20 |
| 517.1965 | 165 | 70,0 | 265,0 | 650,0 | 28,60 |
| 517.1970 | 170 | 70,0 | 265,0 | 650,0 | 28,60 |
| 517.1975 | 175 | 70,0 | 265,0 | 650,0 | 28,60 |
| 517.1980 | 180 | 70,0 | 265,0 | 650,0 | 34,00 |
| 517.1985 | 185 | 75,0 | 290,0 | 700,0 | 33,50 |
| 517.1990 | 190 | 75,0 | 290,0 | 700,0 | 33,00 |
| 517.1995 | 195 | 75,0 | 290,0 | 700,0 | 32,50 |
| 517.2900 | 200 | 75,0 | 290,0 | 700,0 | 32,00 |
| 517.2905 | 205 | 80,0 | 320,0 | 750,0 | 38,50 |
| 517.2910 | 210 | 80,0 | 320,0 | 750,0 | 38,00 |
| 517.2915 | 215 | 80,0 | 320,0 | 750,0 | 38,70 |
| 517.2920 | 220 | 80,0 | 320,0 | 750,0 | 37,50 |
| 517.2930 | 230 | 80,0 | 320,0 | 750,0 | 36,00 |
| 517.2951 | 1.1/16" | 15,5 | 47,0 | 180,0 | 0,35 |
| 517.2954 | 1.1/8" | 15,5 | 47,0 | 180,0 | 0,35 |
| 517.2955 | 1.3/16" | 16,5 | 51,5 | 190,0 | 0,47 |
| 517.2953 | 1.1/4" | 16,5 | 51,5 | 190,0 | 0,53 |
| 517.2958 | 1.5/16" | 16,5 | 53,0 | 195,0 | 0,47 |
| 517.2957 | 1.3/8" | 16,5 | 53,0 | 195,0 | 0,57 |
| 517.2960 | 1.7/16" | 19,5 | 60,0 | 205,0 | 0,57 |
| 517.2952 | 1.1/2" | 19,5 | 60,0 | 205,0 | 0,57 |
| 517.2962 | 1.9/16" | 20,5 | 66,0 | 225,0 | 0,76 |
| 517.2959 | 1.5/8" | 20,5 | 66,0 | 225,0 | 0,76 |
| 517.2963 | 1.11/16" | 20,5 | 66,0 | 225,0 | 0,76 |
| 517.2956 | 1.3/4" | 20,5 | 66,0 | 225,0 | 0,95 |
| 517.2964 | 1.13/16" | 22,5 | 75,0 | 240,0 | 0,95 |
| 517.2961 | 1.7/8" | 22,5 | 75,0 | 240,0 | 0,95 |
| 517.2965 | 1.15/16" | 23,5 | 80,0 | 250,0 | 1,12 |
| 517.2966 | 2" | 23,5 | 80,0 | 250,0 | 1,12 |
| 517.2967 | 2.1/16" | 23,5 | 80,0 | 250,0 | 1,12 |
| 517.2970 | 2.1/8" | 23,5 | 80,0 | 250,0 | 1,56 |
| 517.2971 | 2.3/16" | 25,0 | 87,5 | 270,0 | 1,56 |
| 517.2969 | 2.1/4" | 25,0 | 87,5 | 270,0 | 1,56 |
| 517.2974 | 2.5/16" | 26,0 | 93,5 | 270,0 | 1,63 |
| 517.2973 | 2.3/8" | 26,0 | 93,5 | 270,0 | 1,63 |
| 517.2976 | 2.7/16" | 26,0 | 93,5 | 270,0 | 1,63 |
| 517.2968 | 2.1/2" | 29,0 | 101,0 | 290,0 | 2,06 |
| 517.2978 | 2.9/16" | 29,0 | 101,0 | 290,0 | 2,06 |
| 517.2975 | 2.5/8" | 29,0 | 101,0 | 290,0 | 2,06 |
| 517.2972 | 2.3/4" | 32,5 | 109,5 | 320,0 | 3,00 |
| 517.2979 | 2.13/16" | 32,5 | 109,5 | 320,0 | 3,00 |
| 517.2977 | 2.7/8" | 32,5 | 109,5 | 320,0 | 3,00 |
| 517.2980 | 2.15/16" | 34,0 | 114,5 | 325,0 | 3,00 |
| 517.2981 | 3" | 34,0 | 114,5 | 325,0 | 3,00 |
| 517.2984 | 3.1/8" | 35,0 | 123,0 | 345,0 | 4,00 |
| 517.2983 | 3.1/4" | 36,0 | 126,0 | 360,0 | 4,00 |
| 517.2986 | 3.3/8" | 36,0 | 126,0 | 360,0 | 4,00 |
| 517.2982 | 3.1/2" | 40,0 | 142,0 | 390,0 | 4,00 |
| 517.2987 | 3.5/8" | 40,0 | 142,0 | 390,0 | 5,40 |
| 517.2985 | 3.3/4" | 41,5 | 152,0 | 400,0 | 5,74 |
| 517.2988 | 3.7/8" | 45,0 | 155,0 | 420,0 | 5,40 |
| 517.2989 | 4" | 45,0 | 155,0 | 420,0 | 6,53 |
| 517.2992 | 4.1/8" | 45,0 | 155,0 | 420,0 | 6,53 |
| 517.2991 | 4.1/4" | 48,0 | 170,0 | 450,0 | 8,60 |
| 517.2990 | 4.1/2" | 48,0 | 170,0 | 450,0 | 8,60 |
| 517.2993 | 4.3/4" | 54,0 | 182,0 | 480,0 | 13,20 |
| 517.2994 | 5" | 54,0 | 182,0 | 480,0 | 13,20 |
| 517.2995 | 5.1/8" | 58,0 | 202,0 | 520,0 | 13,30 |
| 517.2997 | 5.3/8" | 58,0 | 202,0 | 520,0 | 13,80 |
| 517.2996 | 5.3/4" | 64,0 | 228,0 | 580,0 | 19,20 |
| 517.2998 | 6" | 64,0 | 228,0 | 580,0 | 19,20 |

Na zamówienie dostępne są również rozmiary pośrednie.

OTWARTY PODWÓJNY KLUCZ OCZKOWY

CLASSIC Otwarty podwójny klucz oczkowy, z odsadzeniem

- 6-kątny
- DIN 3118
- ustawienie szczęk z 15° odsadzeniem
- otwór ustawiony pod kątem 15°
- chrom - wanad



| | mm | A1 mm | A2 mm | B1 mm | B2 mm | L mm | g |
|----------|-------|-------|-------|-------|-------|-------|-----|
| 517.0252 | 8x10 | 6,6 | 6,7 | 17,6 | 19,8 | 143,0 | 45 |
| 517.0253 | 9x11 | 7,6 | 7,4 | 21,3 | 22,9 | 152,0 | 50 |
| 517.0254 | 10x11 | 7,6 | 7,4 | 21,3 | 22,9 | 152,0 | 60 |
| 517.0255 | 10x12 | 7,6 | 7,4 | 21,3 | 22,9 | 152,0 | 80 |
| 517.0257 | 12x13 | 8,8 | 9,0 | 23,1 | 23,8 | 156,0 | 100 |
| 517.0258 | 12x14 | 10,0 | 9,9 | 25,3 | 27,6 | 178,0 | 110 |
| 517.0260 | 14x15 | 11,4 | 11,5 | 30,0 | 32,1 | 196,0 | 120 |
| 517.0261 | 14x17 | 11,4 | 11,5 | 30,0 | 32,1 | 196,0 | 140 |
| 517.0263 | 16x18 | 11,4 | 11,5 | 30,0 | 32,1 | 196,0 | 160 |
| 517.0264 | 17x19 | 11,4 | 11,5 | 30,0 | 32,1 | 196,0 | 180 |
| 517.0265 | 19x21 | 13,5 | 13,1 | 34,1 | 37,6 | 207,0 | 240 |
| 517.0266 | 19x22 | 13,5 | 13,1 | 34,1 | 37,6 | 207,0 | 240 |
| 517.0267 | 22x24 | 13,5 | 17,0 | 37,6 | 46,0 | 252,0 | 320 |
| 517.0268 | 24x27 | 17,0 | 16,2 | 46,0 | 42,3 | 264,0 | 430 |
| 517.0269 | 30x32 | 22,4 | 20,4 | 46,3 | 44,8 | 283,0 | 700 |

CHROMEplus Otwarty podwójny klucz oczkowy, z odsadzeniem

- 6-kątny
- DIN 3118
- rozstaw szczęk zagięty pod kątem 15°
- otwór ustawiony pod kątem 15°
- chromowane na wysoki połysk
- chrom-wanad

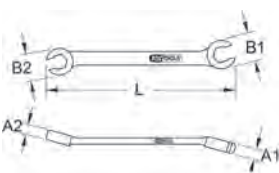

| | mm | A1 mm | A2 mm | B1 mm | B2 mm | L mm | g |
|----------|-------------|-------|-------|-------|-------|-------|-----|
| 518.0511 | 6x8 | 6,6 | 6,7 | 17,6 | 19,8 | 143,0 | 50 |
| 518.0512 | 8x12 | 6,7 | 7,4 | 19,8 | 21,3 | 147,0 | 50 |
| 518.0513 | 9x11 | 7,6 | 7,4 | 21,3 | 22,9 | 152,0 | 60 |
| 518.0523 | 10x11 | 7,6 | 7,4 | 21,3 | 22,9 | 152,0 | 60 |
| 518.0514 | 10x12 | 7,6 | 7,4 | 21,3 | 22,9 | 152,0 | 60 |
| 518.0524 | 12x13 | 8,8 | 9,0 | 23,1 | 23,8 | 156,0 | 80 |
| 518.0515 | 13x14 | 10,0 | 9,9 | 25,3 | 25,3 | 178,0 | 120 |
| 518.0525 | 14x15 | 11,4 | 11,5 | 30,0 | 30,0 | 196,0 | 170 |
| 518.0526 | 14x17 | 11,4 | 11,5 | 30,0 | 30,0 | 196,0 | 170 |
| 518.0516 | 15x17 | 11,4 | 11,5 | 30,0 | 30,0 | 196,0 | 170 |
| 518.0517 | 16x18 | 11,4 | 11,5 | 30,0 | 30,0 | 196,0 | 170 |
| 518.0518 | 17x19 | 11,4 | 11,5 | 30,0 | 30,0 | 196,0 | 170 |
| 518.0519 | 19x21 | 13,5 | 13,1 | 34,1 | 34,1 | 207,0 | 220 |
| 518.0520 | 19x22 | 13,5 | 13,1 | 34,1 | 34,1 | 207,0 | 220 |
| 518.0521 | 24x27 | 17,0 | 16,2 | 46,0 | 46,0 | 264,0 | 360 |
| 518.0522 | 30x32 | 22,4 | 20,4 | 46,3 | 46,3 | 283,0 | 480 |
| 518.0501 | 1/4"x5/16" | 6,6 | 6,7 | 17,6 | 19,8 | 143,0 | 50 |
| 518.0503 | 3/8"x7/16" | 7,6 | 7,4 | 21,3 | 22,9 | 152,0 | 60 |
| 518.0506 | 7/16"x1/2" | 8,8 | 9,0 | 23,1 | 23,8 | 158,0 | 80 |
| 518.0504 | 1/2"x9/16" | 10,0 | 9,9 | 25,3 | 27,6 | 178,0 | 120 |
| 518.0505 | 5/8"x11/16" | 11,4 | 11,5 | 30,0 | 32,1 | 196,0 | 170 |
| 518.0507 | 3/4"x7/8" | 13,5 | 13,1 | 34,1 | 37,6 | 207,0 | 220 |

CHROMEplus otwarty podwójny klucz oczkowy, zagięty

- 6-kątny
- oczko z 30° odsadzeniem
- Klucz dwustronnie zagięty
- ze wzmocnionymi głowicami
- dla połączeń przewodów hamulcowych
- brak ześlizgiwania
- wysoki połysk, chromowany
- chrom - wanad

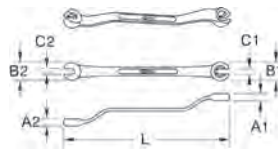

| | mm | A1 mm | A2 mm | B1 mm | B2 mm | C1 mm | C2 mm | L mm | g |
|----------|-------|-------|-------|-------|-------|-------|-------|-------|----|
| 517.0270 | 10x11 | 10,5 | 11,2 | 17,8 | 20,0 | 6,0 | 6,1 | 175,0 | 80 |

OTWARTY PODWÓJNY KLUCZ PRZEGUBOWY OCZKOWY

CHROMEplus otwarty podwójny klucz oczkowy, z przegubem

- 6-kątny
- oczko z 15° odsadzeniem
- Otwór ustawiony pod kątem 15°
- z przegubem
- wysoki połysk, chromowany
- chrom - wanad

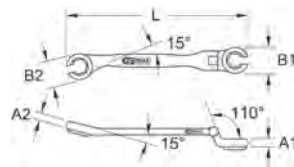

| | mm | A1 mm | A2 mm | B1 mm | B2 mm | L mm | g |
|----------|----|-------|-------|-------|-------|-------|-----|
| 518.0378 | 8 | 7,0 | 7,0 | 18,0 | 18,0 | 128,0 | 50 |
| 518.0379 | 9 | 7,0 | 7,0 | 18,0 | 18,0 | 128,0 | 50 |
| 518.0380 | 10 | 7,0 | 7,0 | 18,0 | 18,0 | 128,0 | 50 |
| 518.0381 | 11 | 9,0 | 9,0 | 22,0 | 22,0 | 148,0 | 120 |
| 518.0382 | 12 | 9,0 | 9,0 | 22,0 | 22,0 | 148,0 | 120 |
| 518.0383 | 13 | 11,0 | 11,0 | 26,0 | 26,0 | 175,0 | 140 |
| 518.0384 | 14 | 11,0 | 11,0 | 26,0 | 26,0 | 175,0 | 140 |
| 518.0387 | 17 | 13,0 | 13,0 | 32,0 | 32,0 | 190,0 | 200 |
| 518.0389 | 19 | 13,0 | 13,0 | 32,0 | 32,0 | 190,0 | 200 |

CHROMEplus Zestaw otwartych podwójnych kluczy oczkowych, z przegubem

- 6-kątny
- oczko z 15° odsadzeniem
- Otwór ustawiony pod kątem 15°
- z przegubem
- wysoki połysk, chromowany
- chrom - wanad



| | mm | g |
|----------|--------------------------------|-----|
| 518.0350 | 3sztuk 10 - 11 - 12 mm | 220 |
| 518.0360 | 5sztuk 8 - 9 - 10 - 11 - 12 mm | 345 |
| 518.0370 | 3sztuk 14 - 17 - 19 mm | 610 |

OTWARTY PODWÓJNY GRZECHOTKOWO-OCZKOWO-SZCZĘKOWY Z PRZEGUBEM

CHROMEplus klucz grzechotkowy do przewodów hamulcowych z przegubem

- 6-kątny
- prosty kształt
- głowica obrotowa 180°
- z funkcją grzechotki
- wyjątkowo skuteczny
- wysoki połysk, chromowany
- chrom - wanad

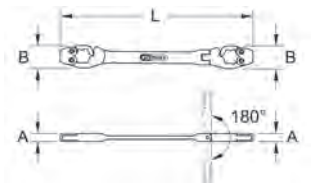

| | mm | A mm | B mm | L mm | g |
|----------|----|------|------|-------|-----|
| 518.0321 | 11 | 10,3 | 19,0 | 155,0 | 115 |

CHROMEplus klucz grzechotkowy do przewodów hamulcowych z przegubem

- 6-kątny
- głowica obrotowa 180°
- z funkcją grzechotki
- wyjątkowo skuteczny
- wysoki połysk, chromowany
- chrom - wanad

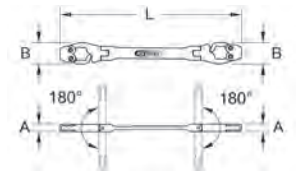

| | mm | A mm | B mm | L mm | g |
|----------|-------|------|------|-------|-----|
| 518.0332 | 8x9 | 8,5 | 14,8 | 123,0 | 56 |
| 518.0334 | 10x11 | 10,0 | 18,4 | 156,0 | 116 |
| 518.0336 | 12x13 | 11,2 | 21,1 | 179,0 | 170 |
| 518.0338 | 14x15 | 12,1 | 24,6 | 208,0 | 240 |

CHROMEplus Zestaw grzechotkowych kluczy do przewodów hamulcowych z przegubem

- 6-kątny
- prosty kształt
- głowica obrotowa 180°
- z funkcją grzechotki
- wyjątkowo skuteczny
- wysoki połysk, chromowany
- chrom - wanad



| | mm | g |
|----------|---------------------------------------|-----|
| 518.0330 | 4sztuk 8x9 - 10x11 - 12x13 - 14x15 mm | 600 |

PODWÓJNY KLUCZ OCZKOWY

CHROMEplus® Klucz startowy i blokowy

- profil FlankTraction
- zalecany do zastosowania w wąskich i trudnodostępnych miejscach
- wysoki połysk, chromowany
- chrom - wanad



| | mm | A1 mm | A2 mm | B1 mm | B2 mm | L mm | G |
|----------|-------|-------|-------|-------|-------|-------|-----|
| 518.0852 | 10x12 | 6,5 | 6,6 | 15,6 | 17,9 | 142,0 | 57 |
| 518.0853 | 11x13 | 8,0 | 8,2 | 17,9 | 20,7 | 164,0 | 90 |
| 518.0856 | 14x17 | 8,2 | 9,2 | 21,4 | 25,1 | 190,0 | 133 |
| 518.0857 | 16x18 | 8,8 | 9,6 | 24,8 | 27,7 | 216,0 | 166 |
| 518.0859 | 19x22 | 10,0 | 11,1 | 27,6 | 33,0 | 255,0 | 244 |

CHROMEplus® Zestaw giętych kluczy oczkowych

- profil FlankTraction
- zalecany do zastosowania w wąskich i trudno dostępnych miejscach
- wysoki połysk, chromowany
- chrom - wanad



| | mm | A1 mm | A2 mm | B1 mm | B2 mm | L mm | G |
|----------|--------|--|-------|-------|-------|------|-----|
| 518.0850 | 5sztuk | 10x12 - 11x13 - 14x17 - 16x18 - 19x22 mm | | | | | 890 |

ULTIMATEplus Podwójny klucz oczkowy

- profil FlankTraction
- zgodnie z DIN / ISO
- prosty kształt
- mat satynowany
- chrom - wanad



| | mm | A mm | B1 mm | B2 mm | L mm | G |
|----------|-------|------|-------|-------|-------|-----|
| 920.0406 | 6x7 | 4,5 | 10,0 | 11,5 | 99,0 | 10 |
| 920.0408 | 8x9 | 5,2 | 13,0 | 11,5 | 114,0 | 15 |
| 920.0410 | 10x11 | 5,8 | 16,0 | 17,0 | 131,0 | 28 |
| 920.0412 | 12x13 | 6,4 | 19,0 | 20,5 | 149,0 | 35 |
| 920.0414 | 14x15 | 7,2 | 21,5 | 23,0 | 161,0 | 50 |
| 920.0416 | 16x17 | 7,8 | 24,5 | 25,5 | 169,0 | 65 |
| 920.0417 | 17x19 | 8,5 | 25,5 | 28,0 | 186,0 | 80 |
| 920.0418 | 18x19 | 8,5 | 27,0 | 28,0 | 186,0 | 80 |
| 920.0419 | 19x22 | 9,4 | 28,0 | 32,5 | 209,0 | 115 |
| 920.0420 | 20x22 | 9,4 | 29,5 | 32,5 | 209,0 | 120 |
| 920.0421 | 21x23 | 10,0 | 30,5 | 33,5 | 233,0 | 145 |
| 920.0422 | 22x24 | 10,0 | 32,5 | 35,5 | 233,0 | 150 |
| 920.0424 | 24x26 | 10,8 | 35,5 | 38,0 | 261,0 | 190 |
| 920.0425 | 24x27 | 10,8 | 35,5 | 39,0 | 260,0 | 200 |
| 920.0426 | 25x28 | 11,6 | 36,5 | 41,0 | 289,0 | 240 |
| 920.0427 | 27x32 | 12,6 | 39,0 | 46,0 | 320,0 | 320 |
| 920.0430 | 30x32 | 12,6 | 43,5 | 46,0 | 320,0 | 340 |

ULTIMATEplus® Zestaw podwójnych kluczy oczkowych, prostych

- profil FlankTraction
- zgodnie z DIN / ISO
- prosty kształt
- mat satynowany
- chrom - wanad



| | mm | A1 mm | A2 mm | B1 mm | B2 mm | L mm | G |
|----------|---------|--|-------|-------|-------|------|------|
| 920.0448 | 8sztuk | 6x7 - 8x9 - 10x11 - 12x13 - 14x15 - 16x17 - 18x19 - 20x22 mm | | | | | 0,66 |
| 920.0450 | 12sztuk | 6x7 - 8x9 - 10x11 - 12x13 - 14x15 - 16x17 - 18x19 - 20x22 - 21x23 - 24x27 - 25x28 - 30x32 mm | | | | | 1,69 |

GEARplus® Podwójny klucz grzechotkowo-oczkowy

- profil FlankTraction
- zgodny z DIN 3110 / ISO 3318
- model prosty
- dokładne ząbkowanie dzięki 72-ząbkom
- chromowany na wysoki połysk
- chrom-wanad

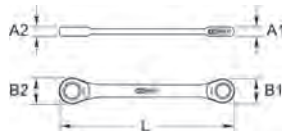

| | mm | A1 mm | A2 mm | B1 mm | B2 mm | L mm | G |
|----------|-------------|-------|-------|-------|-------|-------|-----|
| 503.4502 | 8x9 | 6,5 | 6,9 | 16,8 | 20,2 | 128,0 | 60 |
| 503.4511 | 8x10 | 7,3 | 6,5 | 20,0 | 17,0 | 128,0 | 40 |
| 503.4503 | 10x11 | 7,3 | 7,7 | 20,2 | 20,2 | 150,0 | 80 |
| 503.4512 | 10x13 | 7,3 | 8,6 | 20,2 | 20,2 | 150,0 | 80 |
| 503.4504 | 12x13 | 8,2 | 8,6 | 23,0 | 23,0 | 170,0 | 100 |
| 503.4505 | 14x15 | 9,0 | 9,4 | 26,5 | 26,5 | 190,0 | 140 |
| 503.4506 | 16x18 | 9,9 | 10,7 | 29,5 | 29,5 | 210,0 | 180 |
| 503.4507 | 17x19 | 10,3 | 11,2 | 31,5 | 31,5 | 230,0 | 220 |
| 503.4402 | 5/16"x3/8" | 6,5 | 7,3 | 16,8 | 20,2 | 128,0 | 40 |
| 503.4403 | 7/16"x1/2" | 7,7 | 8,6 | 23,0 | 24,8 | 170,0 | 80 |
| 503.4404 | 9/16"x5/8" | 9,0 | 9,9 | 26,5 | 29,5 | 190,0 | 125 |
| 503.4405 | 11/16"x3/4" | 10,3 | 11,2 | 31,5 | 33,5 | 230,0 | 200 |

GEARplus® Zestaw podwójnych kluczy oczkowych z grzechotką

- profil FlankTraction
- w oparciu o DIN 3310 / ISO 3318
- prosty kształt
- dokładne ząbkowanie dzięki 72-ząbkom
- wysoki połysk, chromowany
- chrom - wanad



| | mm | A1 mm | A2 mm | B1 mm | B2 mm | L mm | G |
|----------|--------|------------------|-------|-------|-------|------|-----|
| 503.4552 | 2sztuk | 10x13 - 17x19 mm | | | | | 335 |

GEARplus® Zestaw podwójnych kluczy oczkowych z grzechotką

- profil FlankTraction
- w oparciu o DIN 3310 / ISO 3318
- prosty kształt
- dokładne ząbkowanie dzięki 72-ząbkom
- wysoki połysk, chromowany
- chrom - wanad
- w plastikowo-skórzanym etui



| | mm | A1 mm | A2 mm | B1 mm | B2 mm | L mm | G |
|----------|--------|--|-------|-------|-------|------|-----|
| 503.4557 | 6sztuk | 8x9 - 10x11 - 12x13 - 14x15 - 16x18 - 17x19 mm | | | | | 900 |



GEARplus® Zestaw podwójnych kluczy oczkowych z grzechotką

- profil FlankTraction
- w oparciu o DIN 3310 / ISO 3318
- prosty kształt
- dokładne ząbkowanie dzięki 72-ząbkom
- wysoki połysk, chromowany
- chrom - wanad
- sprzedawany w stabilnej plastikowej skrzynce



| | mm | A1 mm | A2 mm | B1 mm | B2 mm | L mm | G | |
|----------|--------|---|-------|-------|-------|------|---|-----|
| 503.4556 | 6sztuk | GEARplus® Zestaw podwójnych kluczy oczkowych z grzechotką | | | | | | 790 |
| 6 x | | 8x9 - 10x11 - 12x13 - 14x15 - 16x18 - 17x19 mm | | | | | | |

GEARplus® Zestaw podwójnych kluczy oczkowych z grzechotką

- profil FlankTraction
- w oparciu o DIN 3310 / ISO 3318
- prosty kształt
- dokładne zazębienie dzięki 72-zębkom
- końcówka czworokątna zgodna z DIN 3120 - ISO 1174 z blokadą kulkową
- dla bitów zgodnych z DIN 3126 / C 6,3
- wysoki połysk, chromowany
- chrom - wanad
- sprzedawany w stabilnej plastikowej skrzynce



1/4" 3/8" 1/2"

| 10sztuk | | GEARplus® Zestaw podwójnych kluczy oczkowych z grzechotką | 1,20 |
|---------|--|---|------|
| 6 x | | 8x9 - 10x11 - 12x13 - 14x15 - 16x18 - 17x19 mm | |
| 1 x | | 1/4" | |
| 3 x | | 1/4" - 3/8" - 1/2" | |

4 w 1 GEARplus® Podwójny klucz oczkowy z grzechotką, przelączany

- profil FlankTraction
- prosty kształt
- dokładne zazębienie dzięki 72-zębkom
- cztery różne szerokości klucza
- z dźwigni przelącznika
- bardzo delikatnie satynowany
- chrom - wanad



| mm | A1 mm | A2 mm | A3 mm | A4 mm | B1 mm | B2 mm | L mm | g | |
|----------|-------------|-------|-------|-------|-------|-------|------|-------|------|
| 503.4541 | 8x11-9x10 | 7,7 | 7,3 | 14,6 | 13,8 | 21,8 | 20,0 | 150,0 | 68 |
| 503.4656 | 8x10-12x13 | 8,6 | 7,3 | 16,8 | 13,8 | 24,8 | 16,8 | 150,0 | 86 |
| 503.4543 | 12x15-13x14 | 9,4 | 9,0 | 18,0 | 17,1 | 29,5 | 18,0 | 190,0 | 147 |
| 503.4565 | 10x19-13x17 | 11,2 | 9,0 | 21,9 | 17,1 | 33,6 | 21,9 | 190,0 | 196 |
| 503.4546 | 16x19-17x18 | 11,2 | 10,3 | 21,9 | 20,2 | 33,5 | 21,9 | 230,0 | 244 |
| 503.4657 | 14x17-18x19 | 11,2 | 10,3 | 21,9 | 19,3 | 33,5 | 21,9 | 230,0 | 245 |
| 503.4553 | 21x27-22x24 | 16,0 | 13,0 | 30,0 | 26,0 | 52,0 | 40,0 | 275,0 | 610 |
| 503.4554 | 30x36-32x34 | 18,0 | 18,0 | 36,0 | 35,0 | 65,0 | 62,0 | 360,0 | 1400 |

| mm | A1 mm | A2 mm | A3 mm | A4 mm | B1 mm | B2 mm | L mm | g | |
|----------|---------------------------|-------|-------|-------|-------|-------|------|-------|-----|
| 503.4586 | 5/16"x1/2" 3/8"x7/16" | 8,6 | 7,3 | 16,8 | 13,8 | 24,8 | 20,2 | 150,0 | 91 |
| 503.4589 | 9/16"x3/4" 5/8"x11/16" | 11,2 | 10,3 | 21,9 | 19,3 | 33,5 | 31,5 | 230,0 | 238 |

4 w 1 GEARplus® Podwójny klucz oczkowy z grzechotką, przelączany

- profil FlankTraction
- prosty kształt
- dokładne zazębienie dzięki 72-zębkom
- z przegubem
- cztery różne szerokości klucza
- z dźwigni przelącznika
- bardzo delikatnie satynowany
- chrom - wanad

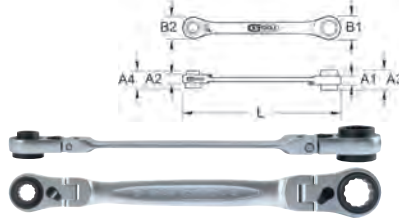

| mm | A1 mm | A2 mm | A3 mm | A4 mm | B1 mm | B2 mm | L mm | g | |
|----------|-------------|-------|-------|-------|-------|-------|------|-------|-----|
| 503.4745 | 10x13-17x19 | 11,2 | 9,0 | 22,0 | 17,1 | 33,7 | 27,0 | 253,0 | 196 |

4 w 1 GEARplus® Zestaw podwójnych kluczy oczkowych z grzechotką, przelączanych

- profil FlankTraction
- prosty kształt
- dokładne zazębienie dzięki 72-zębkom
- cztery różne szerokości klucza
- z dźwigni przelącznika
- bardzo delikatnie satynowany
- chrom - wanad



| | | g |
|----------|---|------|
| 503.4655 | 2sztuk 8x10 - 12x13 - 14x17 - 18x19 mm | 0,34 |
| 503.4550 | 2sztuk 21x27 - 22x24 - 30x36 - 32x34 mm | 2,01 |
| 503.4540 | 3sztuk 8x11 - 9x10 - 12x15 - 13x14 - 16x19 - 17x18 mm | 0,55 |

XXL - PODWÓJNY KLUCZ OCKWOWY

CHROMEplus® Zestaw podwójnych kluczy oczkowych, ekstra długich

- profil FlankTraction
- cienkościenny
- wysoki połysk, chromowany
- chrom - moli bden



| mm | A1 mm | A2 mm | B1 mm | B2 mm | L mm | g | |
|----------|-------|-------|-------|-------|------|-------|-----|
| 518.0821 | 8x10 | 7,5 | 8,4 | 12,5 | 15,0 | 235,0 | 72 |
| 518.0822 | 10x11 | 8,5 | 9,5 | 14,3 | 17,0 | 291,0 | 95 |
| 518.0823 | 12x14 | 10,4 | 11,3 | 17,8 | 20,3 | 328,0 | 157 |
| 518.0824 | 13x15 | 11,5 | 13,2 | 20,2 | 23,3 | 386,0 | 217 |
| 518.0825 | 16x18 | 13,0 | 14,8 | 23,7 | 26,6 | 407,0 | 284 |
| 518.0826 | 17x19 | 13,0 | 14,8 | 23,7 | 26,6 | 407,0 | 284 |
| 518.0827 | 20x21 | 13,5 | 15,2 | 27,5 | 29,7 | 415,0 | 376 |
| 518.0828 | 22x24 | 15,4 | 17,7 | 31,3 | 34,0 | 430,0 | 482 |

CHROMEplus® Zestaw podwójnych kluczy oczkowych, ekstra długich

- profil FlankTraction
- cienkościenny
- chromowany na wysoki połysk
- chrom - moli bden



| | | g |
|----------|---|------|
| 518.0800 | 6sztuk 10x11 - 12x14 - 13x15 - 16x18 - 17x19 - 22x24 mm | 2,06 |

PODWÓJNY KLUCZ OCKWOWY - ZAGIĘTY

CLASSIC Podwójny klucz oczkowy, zagięty

- profil FlankTraction
- DIN 838 / ISO 1085 / ISO 10104 / ISO 3318
- pierzien zagięty pod kątem 75°
- cienkościenny
- polerowana głowica
- mat satynowany
- chrom - wanad



| | mm | A1 mm | A2 mm | B1 mm | B2 mm | g |
|----------|--------------|-------|-------|-------|-------|------|
| 517.0836 | 5,5x7 | 6,4 | 5,9 | 12,0 | 10,5 | 0,04 |
| 517.0801 | 6x7 | 5,2 | 5,6 | 10,3 | 11,8 | 0,05 |
| 517.0802 | 8x9 | 6,3 | 6,4 | 12,9 | 14,2 | 0,08 |
| 517.0837 | 8x10 | 7,7 | 6,8 | 16,6 | 13,6 | 0,06 |
| 517.0838 | 9x10 | 7,7 | 7,3 | 16,6 | 15,0 | 0,08 |
| 517.0839 | 9x11 | 8,2 | 7,3 | 18,1 | 15,1 | 0,06 |
| 517.0804 | 10x11 | 7,2 | 7,5 | 16,0 | 16,9 | 0,11 |
| 517.0841 | 10x12 | 9,2 | 7,7 | 21,2 | 16,7 | 0,08 |
| 517.0806 | 10x13 | 7,2 | 9,0 | 16,0 | 20,0 | 0,12 |
| 517.0843 | 10x14 | 9,6 | 7,7 | 22,6 | 16,7 | 0,12 |
| 517.0842 | 11x13 | 9,2 | 8,7 | 21,2 | 20,0 | 0,12 |
| 517.0844 | 11x14 | 9,6 | 8,7 | 22,6 | 20,0 | 0,12 |
| 517.0807 | 12x13 | 8,2 | 9,0 | 18,5 | 20,0 | 0,14 |
| 517.0845 | 12x14 | 9,6 | 8,7 | 22,6 | 20,0 | 0,12 |
| 517.0846 | 13x14 | 9,6 | 9,2 | 24,0 | 21,1 | 0,15 |
| 517.0847 | 13x15 | 9,6 | 9,2 | 24,0 | 21,1 | 0,17 |
| 517.0808 | 13x17 | 9,0 | 11,0 | 20,0 | 25,2 | 0,22 |
| 517.0809 | 14x15 | 9,5 | 10,0 | 21,5 | 22,9 | 0,18 |
| 517.0835 | 14x17 | 9,5 | 11,0 | 21,5 | 25,2 | 0,21 |
| 517.0810 | 16x17 | 10,3 | 11,0 | 24,7 | 25,2 | 0,22 |
| 517.0848 | 16x18 | 11,1 | 10,5 | 28,0 | 25,7 | 0,20 |
| 517.0811 | 17x19 | 11,0 | 11,2 | 25,2 | 28,0 | 0,27 |
| 517.0812 | 18x19 | 10,6 | 11,2 | 26,1 | 28,0 | 0,27 |
| 517.0814 | 19x22 | 11,2 | 12,5 | 28,0 | 32,2 | 0,33 |
| 517.0852 | 19x24 | 13,2 | 19,2 | 37,3 | 29,8 | 0,35 |
| 517.0813 | 20x22 | 11,7 | 12,5 | 30,5 | 32,2 | 0,30 |
| 517.0815 | 21x23 | 12,2 | 12,5 | 30,7 | 33,8 | 0,41 |
| 517.0853 | 21x24 | 13,2 | 12,2 | 37,3 | 32,7 | 0,34 |
| 517.0854 | 22x24 | 13,2 | 12,5 | 37,3 | 34,3 | 0,34 |
| 517.0856 | 24x26 | 14,3 | 13,2 | 41,0 | 37,3 | 0,42 |
| 517.0816 | 24x27 | 12,7 | 13,7 | 36,0 | 40,0 | 0,43 |
| 517.0817 | 24x30 | 12,7 | 14,5 | 36,0 | 42,5 | 0,53 |
| 517.0857 | 25x28 | 14,7 | 13,6 | 43,3 | 37,3 | 0,46 |
| 517.0858 | 27x29 | 15,1 | 14,3 | 45,4 | 39,5 | 0,46 |
| 517.0859 | 27x30 | 15,1 | 14,3 | 45,4 | 40,8 | 0,47 |
| 517.0819 | 27x32 | 13,7 | 15,1 | 40,0 | 46,0 | 0,66 |
| 517.0818 | 30x32 | 14,5 | 15,1 | 42,5 | 46,0 | 0,66 |
| 517.0861 | 30x34 | 15,0 | 17,0 | 45,0 | 53,0 | 0,76 |
| 517.0862 | 30x36 | 15,0 | 17,0 | 45,0 | 53,0 | 0,74 |
| 517.0821 | 32x36 | 15,1 | 17,0 | 46,0 | 52,0 | 0,89 |
| 517.0825 | 36x41 | 17,7 | 19,7 | 53,2 | 61,1 | 1,15 |
| 517.0826 | 41x46 | 20,4 | 22,2 | 62,0 | 75,5 | 1,43 |
| 517.0827 | 46x50 | 22,2 | 23,6 | 68,9 | 91,8 | 1,96 |
| 517.0863 | 55x60 | 25,0 | 26,0 | 86,0 | 94,0 | 3,20 |
| 517.0864 | 65x70 | 27,0 | 28,0 | 103,0 | 110,0 | 4,70 |
| 517.0865 | 75x80 | 29,0 | 30,0 | 121,0 | 127,0 | 7,40 |
| 517.0866 | 85x90 | 29,0 | 30,0 | 121,0 | 127,0 | 7,20 |
| 517.0881 | 1/4x5/16" | 8,3 | 6,4 | 13,5 | 12,1 | 0,05 |
| 517.0882 | 5/16x3/8" | 7,3 | 6,8 | 15,1 | 12,1 | 0,06 |
| 517.0883 | 3/8x7/16" | 8,2 | 7,7 | 18,1 | 16,6 | 0,06 |
| 517.0884 | 7/16x1/2" | 9,2 | 8,7 | 21,2 | 20,0 | 0,10 |
| 517.0885 | 1/2x9/16" | 9,6 | 9,2 | 24,0 | 21,1 | 0,12 |
| 517.0886 | 9/16x19/32" | 10,1 | 9,6 | 25,0 | 22,4 | 0,14 |
| 517.0887 | 9/16x5/8" | 10,8 | 10,5 | 27,5 | 25,7 | 0,18 |
| 517.0888 | 19/32x11/16" | 10,8 | 10,5 | 27,5 | 25,7 | 0,20 |
| 517.0889 | 11/16x3/4" | 11,4 | 11,1 | 30,0 | 28,0 | 0,24 |

| | mm | A1 mm | A2 mm | B1 mm | B2 mm | g |
|----------|---------------|-------|-------|-------|-------|------|
| 517.0891 | 5/8x3/4" | 11,4 | 10,5 | 30,0 | 25,7 | 0,24 |
| 517.0892 | 3/4x25/32" | 11,8 | 11,4 | 32,2 | 30,0 | 0,24 |
| 517.0893 | 3/4x7/8" | 12,5 | 11,4 | 34,3 | 39,8 | 0,28 |
| 517.0894 | 13/16x7/8" | 12,5 | 11,8 | 34,3 | 32,0 | 0,28 |
| 517.0895 | 15/16x1" | 14,3 | 13,2 | 41,0 | 37,3 | 0,44 |
| 517.0896 | 1.1/16x1.1/4" | 15,5 | 13,2 | 45,9 | 37,3 | 0,60 |

CLASSIC Zestaw podwójnych kluczy oczkowych, zagiętych

- 12-kątny
- DIN 838 / ISO 1085 / ISO 10104 / ISO 3318
- pierścień zagięty pod kątem 75°
- cienkościenny
- polerowana głowica
- mat satynowany
- chrom - wanad



| | mm | g |
|----------|--|------|
| 517.0295 | 5sztuk 8x9 - 10x11 - 12x13 - 16x17 - 18x19 mm | 0,76 |
| 517.0248 | 8sztuk 6x7 - 8x9 - 10x11 - 12x13 - 14x15 - 16x17 - 18x19 - 20x22 mm | 1,12 |
| 517.0222 | 11sztuk 6x7 - 8x9 - 10x11 - 12x13 - 14x15 - 16x17 - 18x19 - 20x22 - 21x23 - 24x27 - 30x32 mm | 2,93 |
| 517.0250 | 12sztuk 6x7 - 8x9 - 10x11 - 12x13 - 14x15 - 16x17 - 18x19 - 20x22 - 21x23 - 24x27 - 25x28 - 30-32 mm | 3,27 |

CLASSIC Klucz do odpowietrzania hamulców

- 6-kątny
- oczko z odsadzeniem i zagięte
- do odpowietrzania hamulców bez demontażu kół
- mat satynowany
- chrom - wanad

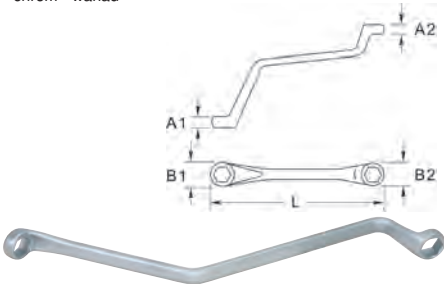

| | mm | A1 mm | A2 mm | B1 mm | B2 mm | L mm | g |
|----------|----|-------|-------|-------|-------|-------|-----|
| 518.0307 | 7 | 5,3 | 5,6 | 12,9 | 12,1 | 190,0 | 60 |
| 518.0308 | 8 | 7,5 | 7,0 | 16,0 | 15,8 | 211,0 | 130 |
| 518.0309 | 9 | 7,4 | 6,9 | 16,0 | 15,9 | 211,0 | 130 |
| 518.0310 | 10 | 7,3 | 7,1 | 17,5 | 16,9 | 236,0 | 135 |
| 518.0311 | 11 | 7,2 | 7,0 | 17,3 | 16,9 | 236,0 | 135 |

Zestaw kluczy do odpowietrzania hamulców

- 6-kątny
- oczko z odsadzeniem i zagięte
- do odpowietrzania hamulców bez demontażu kół
- mat satynowany
- chrom - wanad



| | mm | g |
|----------|-------------------------------|------|
| 518.0300 | 5sztuk 7 - 8 - 9 - 10 - 11 mm | 1,20 |

CHROMEplus® Podwójny klucz oczkowy, zagięty

- profil FlankTraction-Profil
- DIN 838 / ISO 3318 / ISO 1085 / ISO 10104
- pierścień zagięty pod kątem 75°
- cienkościenny
- delikatnie satynowane
- chrom-wanad

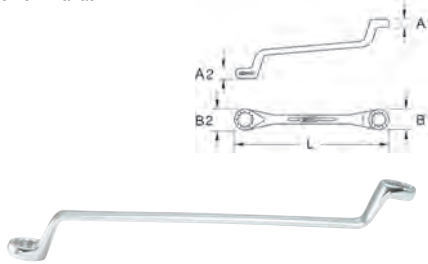

| | mm | A1 mm | A2 mm | B1 mm | B2 mm | L mm | g |
|----------|---------------|-------|-------|-------|-------|-------|-----|
| 518.0801 | 6x7 | 5,9 | 6,6 | 10,2 | 12,5 | 168,0 | 52 |
| 518.0802 | 8x9 | 7,0 | 7,1 | 13,7 | 15,5 | 183,0 | 68 |
| 518.0804 | 10x11 | 7,5 | 7,5 | 16,8 | 18,2 | 198,0 | 92 |
| 518.0807 | 12x13 | 8,3 | 7,8 | 19,8 | 21,6 | 217,0 | 139 |
| 518.0809 | 14x15 | 9,0 | 9,1 | 22,7 | 24,7 | 239,0 | 167 |
| 518.0810 | 16x17 | 9,2 | 9,5 | 25,3 | 26,0 | 260,0 | 198 |
| 518.0811 | 17x19 | 10,3 | 10,8 | 28,6 | 29,8 | 292,0 | 263 |
| 518.0812 | 18x19 | 10,3 | 10,8 | 28,6 | 29,8 | 292,0 | 263 |
| 518.0814 | 20x22 | 10,4 | 11,4 | 31,1 | 34,6 | 318,0 | 319 |
| 518.0815 | 21x23 | 10,8 | 11,9 | 32,5 | 35,6 | 327,0 | 352 |
| 518.0816 | 24x27 | 11,8 | 13,7 | 36,5 | 41,4 | 339,0 | 466 |
| 518.0818 | 30x32 | 13,1 | 14,6 | 46,1 | 49,3 | 362,0 | 607 |
| 518.3101 | 1/4"x5/16" | 5,4 | 6,0 | 10,8 | 13,1 | 165,0 | 40 |
| 518.3102 | 5/16"x3/8" | 6,4 | 7,0 | 14,7 | 16,2 | 170,0 | 58 |
| 518.3103 | 3/8"x7/16" | 6,9 | 7,6 | 16,3 | 18,6 | 195,0 | 73 |
| 518.3104 | 1/2"x9/16" | 8,6 | 9,0 | 19,8 | 21,0 | 206,0 | 116 |
| 518.3105 | 9/16"x5/8" | 8,8 | 9,3 | 21,4 | 24,8 | 232,0 | 134 |
| 518.3106 | 5/8"x11/16" | 10,2 | 10,4 | 24,3 | 26,2 | 237,0 | 191 |
| 518.3107 | 11/16"x3/4" | 11,1 | 11,6 | 27,8 | 29,3 | 270,0 | 269 |
| 518.3108 | 3/4"x7/8" | 11,4 | 12,0 | 28,7 | 32,4 | 292,0 | 327 |
| 518.3109 | 7/8"x15/16" | 11,6 | 12,3 | 31,1 | 34,4 | 327,0 | 345 |
| 518.3110 | 13/16"x7/8" | 11,6 | 12,3 | 31,1 | 34,4 | 327,0 | 345 |
| 518.3111 | 15/16"x1" | 14,0 | 14,1 | 34,4 | 36,5 | 362,0 | 517 |
| 518.3112 | 1"x1.1/8" | 13,7 | 15,2 | 39,6 | 42,1 | 372,0 | 625 |
| 518.3113 | 1.1/8"x1.1/4" | 17,2 | 18,6 | 44,4 | 48,3 | 392,0 | 880 |



CHROMEplus® Zestaw podwójnych kluczy oczkowych

- profil FlankTraction
- DIN 838 / ISO 3318 / ISO 1085 / ISO 10104
- pierścień zagięty pod kątem 75°
- cienkościenny
- wysoki połysk, chromowany
- chrom - wanad



| | mm | g |
|----------|--|------|
| 518.0847 | 7sztuk 8x9 - 10x11 - 12x13 - 14x15 - 16x17 - 18x19 - 20x22 mm | 1,03 |
| 518.0843 | 3sztuk 21x23 - 24x27 - 30x32 mm | 1,51 |
| 518.3120 | 6sztuk 1/4"x5/16" - 3/8"x7/16" - 1/2"x9/16" - 9/16"x5/8" - 11/16"x3/4" - 13/16"x7/8" | 1,10 |
| 518.3100 | 8sztuk 1/4"x5/16" - 3/8"x7/16" - 1/2"x9/16" - 9/16"x5/8" - 11/16"x3/4" - 13/16"x7/8" - 15/16"x1" - 1.1/8"x1.1/4" | 2,46 |

GEARplus® Podwójny klucz oczkowy z grzechotką, przelączany

- profil FlankTraction
- w oparciu o DIN 3110 / ISO 3318
- głowica grzechotkowa z 15° odsadzeniem
- dokładne ząbienie dzięki 72-ząbkom
- z dźwignią przełącznika
- bardzo delikatnie satynowany
- chrom - wanad

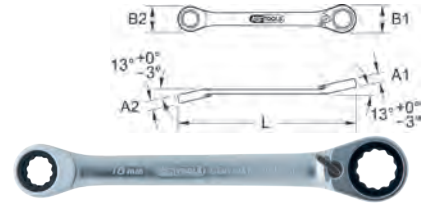

| | mm | A1 mm | A2 mm | B1 mm | B2 mm | L mm | g |
|----------|-------|-------|-------|-------|-------|-------|-----|
| 503.4571 | 8x9 | 6,9 | 6,5 | 20,2 | 16,8 | 128,0 | 60 |
| 503.4572 | 8x10 | 7,4 | 6,7 | 20,2 | 16,7 | 128,0 | 65 |
| 503.4573 | 10x11 | 7,7 | 7,3 | 21,8 | 20,2 | 150,0 | 70 |
| 503.4574 | 10x13 | 8,7 | 7,4 | 25,4 | 20,5 | 150,0 | 80 |
| 503.4575 | 12x13 | 8,6 | 8,2 | 24,8 | 23,0 | 170,0 | 100 |
| 503.4576 | 14x15 | 9,4 | 9,0 | 29,5 | 26,5 | 190,0 | 140 |
| 503.4577 | 16x18 | 10,7 | 9,9 | 33,5 | 29,5 | 210,0 | 180 |
| 503.4578 | 17x19 | 11,2 | 10,3 | 33,5 | 31,5 | 230,0 | 220 |

GEARplus® Zestaw podwójnych kluczy oczkowych z grzechotką, przelączanych

- profil FlankTraction
- w oparciu o DIN 3110 / ISO 3318
- głowica grzechotkowa z 15° odsadzeniem
- dokładne ząbienie dzięki 72-ząbkom
- z dźwignią przełącznika
- bardzo delikatnie satynowany
- chrom - wanad
- w plastikowo-skorzanym etui



| | mm | g |
|----------|---|-----|
| 503.4580 | 6sztuk 8x9 - 10x11 - 12x13 - 14x15 - 16x18 - 17x19 mm | 790 |

CLASSIC Klucz oczkowy z grzechotką, przelączany

- profil FlankTraction
- w oparciu o DIN 838 / ISO 1085
- pierścień zagięty pod kątem 75°
- przelączalny
- dokładne ząbienie dzięki 24-ząbkom
- mat satynowany
- chrom - wanad

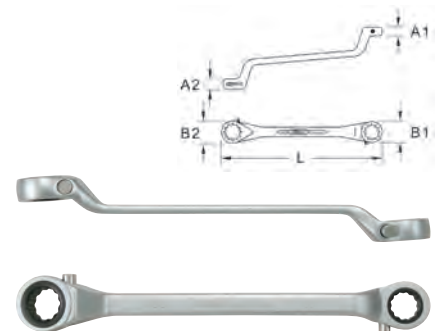

| | mm | A1 mm | A2 mm | B1 mm | B2 mm | L mm | g |
|----------|-------|-------|-------|-------|-------|-------|------|
| 520.1011 | 10x11 | 11,5 | 11,7 | 23,3 | 25,1 | 210,0 | 180 |
| 520.1214 | 12x14 | 12,1 | 12,4 | 26,4 | 30,8 | 245,0 | 260 |
| 520.1317 | 13x17 | 13,2 | 13,3 | 31,5 | 36,3 | 265,0 | 360 |
| 520.1516 | 15x16 | 14,6 | 14,7 | 33,1 | 34,9 | 260,0 | 420 |
| 520.1922 | 19x22 | 16,1 | 16,2 | 39,8 | 43,8 | 325,0 | 600 |
| 520.2427 | 24x27 | 17,7 | 17,9 | 47,4 | 51,6 | 390,0 | 800 |
| 520.3032 | 30x32 | 19,7 | 19,9 | 55,1 | 57,1 | 410,0 | 1300 |

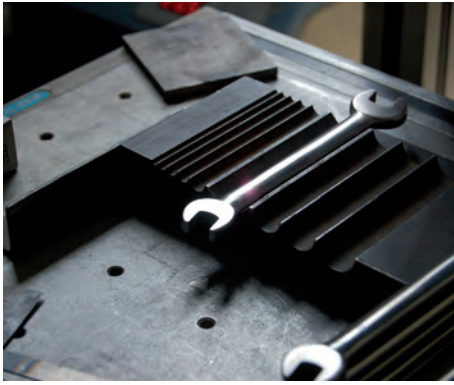

CLASSIC Zestaw kluczy oczkowych z grzechotką, przelączanych

- profil FlankTraction
- w oparciu o DIN 838 / ISO 1085
- pierścień zagięty pod kątem 75°
- przelączalny
- dokładne zazębianie dzięki 72-ząbkom
- mat satynowany
- chrom - wanad

GEARplus® Uniwersalny zestaw podwójnych grzechotkowych kluczy oczkowych, przelączanych

- głowica grzechotkowa z 15° odsadzeniem
- dokładne zazębianie dzięki 72-ząbkom
- z dźwignią przelącznika
- z nakładkami przejściowymi
- pasek na nakładce klucza zapobiega ześlizgiwaniu
- zalecany do zastosowania w wąskich i trudnodostępnych miejscach
- mat satynowany
- chrom - wanad
- w wysokiej jakości skrzynce aluminiowej



| | | GEARplus® Uniwersalny zestaw podwójnych grzechotkowych kluczy oczkowych, przelączanych | | | |
|----------|---------|--|--|-----|--|
| 503.4645 | 10sztuk | | | 500 | |
| 1 x | | 14 x 19 mm | | | |
| 9 x | | 8 - 9 - 10 - 11 - 12 - 13 - 15 - 16 - 17 mm | | | |

CHROMEplus® Podwójny klucz oczkowy TX-E

- Profil TX-E
- prosty kształt
- cienkościenny
- wysoki polysk, chromowany
- chrom - wanad

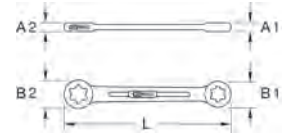

| | | A1 mm | A2 mm | B1 mm | B2 mm | L mm | |
|----------|-----------|-------|-------|-------|-------|-------|-----|
| 518.0861 | E6 x E8 | 4,2 | 5,3 | 7,3 | 9,7 | 114,0 | 17 |
| 518.0862 | E10 x E12 | 6,5 | 7,7 | 12,3 | 15,1 | 141,0 | 36 |
| 518.0863 | E14 x E18 | 8,2 | 10,3 | 17,0 | 21,1 | 180,0 | 88 |
| 518.0864 | E20 x E24 | 11,0 | 12,6 | 23,9 | 27,9 | 224,0 | 165 |

CHROMEplus® Zestaw podwójnych kluczy oczkowych TX-E

- Profil TX-E
- prosty kształt
- cienkościenny
- wysoki polysk, chromowany
- chrom - wanad



| | | E6xE8 - E10xE12 - E14xE18 - E20xE24 | | | |
|----------|--------|-------------------------------------|--|-----|--|
| 518.0860 | 4sztuk | | | 410 | |

PODWÓJNY KLUCZ OZKOWY TX-E

CLASSIC Podwójny klucz oczkowy TX-E

- Profil TX-E
- prosty kształt
- cienkościenny
- mat satynowany
- chrom - wanad

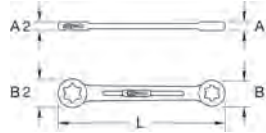

| | | A1 mm | A2 mm | B1 mm | B2 mm | L mm | |
|----------|-----------|-------|-------|-------|-------|-------|-----|
| 911.0371 | E6 x E8 | 4,2 | 5,3 | 7,3 | 9,7 | 114,0 | 20 |
| 911.0372 | E7 x E11 | 5,2 | 7,2 | 10,8 | 14,8 | 130,0 | 50 |
| 911.0373 | E10 x E12 | 6,5 | 7,7 | 12,3 | 15,1 | 141,0 | 40 |
| 911.0374 | E14 x E18 | 8,2 | 10,3 | 17,0 | 21,1 | 180,0 | 90 |
| 911.0375 | E16 x E22 | 8,4 | 11,8 | 19,7 | 27,3 | 205,0 | 130 |
| 911.0376 | E20 x E24 | 11,0 | 12,6 | 23,9 | 27,9 | 224,0 | 170 |

Zestaw podwójnych kluczy oczkowych TX-E

- Profil TX-E
- prosty kształt
- cienkościenny
- mat satynowany
- chrom - wanad

CHROMEplus® Podwójny klucz oczkowy TX-E, ekstra długi

- TX E
- cienkościenny
- chromowanie na wysoki polysk
- chrom - wanad



| | | A1 mm | A2 mm | B1 mm | B2 mm | L mm | |
|----------|-----------|-------|-------|-------|-------|-------|-----|
| 518.0931 | E6 x E7 | 5,8 | 6,9 | 9,5 | 11,0 | 200,0 | 42 |
| 518.0932 | E8 x E10 | 7,3 | 8,6 | 12,0 | 14,3 | 240,0 | 68 |
| 518.0933 | E11 x E12 | 9,1 | 9,9 | 14,9 | 16,6 | 280,0 | 109 |
| 518.0934 | E14 x E16 | 10,3 | 11,2 | 18,1 | 19,8 | 320,0 | 161 |
| 518.0935 | E18 x E20 | 11,6 | 12,7 | 22,8 | 25,7 | 360,0 | 227 |
| 518.0936 | E22 x E24 | 13,3 | 14,0 | 26,9 | 29,2 | 400,0 | 344 |

| 520.1000 | 5sztuk | 10x11 - 12x14 - 13x17 - 15x16 - 19x22 mm | | 1,85 | |
|----------|--------|--|--|------|--|
| 520.1100 | 7sztuk | 10x11 - 12x14 - 13x17 - 15 x 16 - 19x22 - 24x27 - 30x32 mm | | 4,05 | |

GEARplus® Uniwersalny zestaw podwójnych grzechotkowych kluczy oczkowych, przelączanych

- głowica grzechotkowa z 15° odsadzeniem
- dokładne zazębianie dzięki 72-ząbkom
- z dźwignią przelącznika
- z nakładkami przejściowymi
- pasek na nakładce klucza zapobiega ześlizgiwaniu
- zalecany do zastosowania w wąskich i trudnodostępnych miejscach
- mat satynowany
- chrom - wanad
- w wysokiej jakości skrzynce aluminiowej



| | | GEARplus® Uniwersalny zestaw podwójnych grzechotkowych kluczy oczkowych, przelączanych | | | |
|----------|--------|--|--|-----|--|
| 503.4625 | 8sztuk | | | 500 | |
| 1 x | | 14 x 19 mm | | | |
| 7 x | | 5/16" - 3/8" - 7/16" - 1/2" - 9/16" - 5/8" - 11/16" | | | |



| | | E6xE8 - E7xE11 - E10xE12 - E14xE18 - E16xE22 - E20xE24 | | | |
|----------|--------|--|--|-----|--|
| 911.0370 | 6sztuk | | | 585 | |

CHROMEplus® Zestaw podwójnych kluczy oczkowych TX-E, ekstra długie

- TX E
- cienkościenny
- chromowanie na wysoki połysk
- chrom - wanad



| | | | |
|----------|--------|--|-----|
| 518.0930 | 6sztuk | E6-E7-E8-E10-E11-E12-E14-E16-E18-E20-E22-E24 | 943 |
|----------|--------|--|-----|

GEARplus® Podwójny klucz oczkowy z grzechotką TX-E

- TX-E
- prosty kształt
- dokładne ząbienie dzięki 72-ząbkom
- wysoki połysk, chromowany
- chrom - wanad

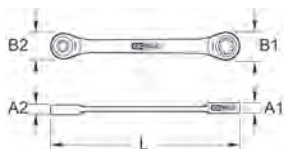

| | | A1 mm | A2 mm | B1 mm | B2 mm | L mm | g |
|----------|-----------|-------|-------|-------|-------|-------|-----|
| 503.4351 | E6 x E8 | 6,5 | 6,9 | 16,8 | 20,2 | 128,0 | 70 |
| 503.4353 | E10 x E12 | 7,3 | 7,7 | 20,2 | 21,8 | 150,0 | 60 |
| 503.4355 | E14 x E18 | 9,0 | 9,9 | 26,5 | 29,5 | 190,0 | 150 |
| 503.4357 | E20 x E24 | 10,3 | 11,2 | 31,5 | 33,5 | 230,0 | 230 |

GEARplus® Zestaw podwójnych kluczy oczkowych z grzechotką TX-E

- TX-E
- prosty kształt
- dokładne ząbienie dzięki 72-ząbkom
- wysoki połysk, chromowany
- chrom - wanad



| | | | |
|----------|--------|-------------------------------------|-----|
| 503.4364 | 4sztuk | E6xE8 - E10xE12 - E14xE18 - E20xE24 | 475 |
|----------|--------|-------------------------------------|-----|

CLASSIC Podwójny klucz oczkowy TX-E, zagięty

- Profil TX-E
- pierścień zagięty pod kątem 75°
- cienkościenny
- mat satynowany
- chrom - wanad



| | | A1 mm | A2 mm | B1 mm | B2 mm | L mm | g |
|----------|-----------|-------|-------|-------|-------|-------|-----|
| 911.0361 | E6 x E8 | 5,5 | 6,2 | 10,0 | 12,3 | 147,0 | 32 |
| 911.0362 | E7 x E11 | 5,6 | 7,0 | 11,3 | 14,5 | 159,0 | 43 |
| 911.0363 | E10 x E12 | 5,9 | 6,8 | 13,5 | 15,5 | 175,0 | 50 |
| 911.0364 | E14 x E18 | 7,7 | 9,3 | 17,3 | 21,7 | 215,0 | 108 |
| 911.0365 | E16 x E22 | 8,1 | 11,6 | 20,1 | 27,4 | 234,0 | 157 |
| 911.0366 | E20 x E24 | 11,3 | 13,3 | 23,5 | 28,2 | 262,0 | 223 |

CLASSIC Zestaw podwójnych kluczy oczkowych dla profilu TX-E, zagiętych

- Profil TX-E
- pierścień zagięty pod kątem 75°
- cienkościenny
- mat satynowany
- chrom - wanad



| | | | |
|----------|--------|--|-----|
| 911.0360 | 6sztuk | E6xE8 - E7xE11 - E10xE12 - E14xE18 - E16xE22 - E20xE24 | 970 |
|----------|--------|--|-----|



PODWÓJNY KLUCZ PRZEGUBOWY

CLASSIC Podwójny klucz z przegubem

- profil FlankTraction
- z przegubem
- ekstra duża strefa obrotowa
- zalecany do zastosowania w wąskich i trudnodostępnych miejscach
- mat satynowany
- chrom - wanad

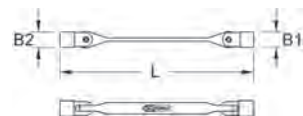

| | mm | B1 mm | B2 mm | L mm | g |
|----------|-------|-------|-------|-------|-----|
| 517.0300 | 6x7 | 10,5 | 11,2 | 198,0 | 90 |
| 517.0301 | 8x9 | 12,3 | 12,7 | 198,0 | 91 |
| 517.0302 | 10x11 | 14,8 | 15,7 | 216,0 | 118 |
| 517.0303 | 12x13 | 18,7 | 18,9 | 223,0 | 172 |
| 517.0304 | 14x15 | 20,8 | 20,9 | 245,0 | 214 |
| 517.0305 | 16x17 | 22,7 | 23,8 | 257,0 | 282 |
| 517.0306 | 18x19 | 25,7 | 25,8 | 273,0 | 359 |
| 517.0307 | 20x22 | 27,7 | 30,0 | 297,0 | 486 |
| 517.0308 | 21x23 | 27,7 | 32,0 | 297,0 | 492 |

CLASSIC Zestaw podwójnych kluczy przegubowych TX-E

- Profil TX-E
- z przegubem
- ekstra duża strefa obrotowa
- zalecany do zastosowania w wąskich i trudnodostępnych miejscach
- mat satynowany
- chrom - wanad



| | | | |
|----------|--------|---|------|
| 517.0340 | 5sztuk | E6xE8 - E10xE12 - E14xE16 - E18xE20 - E22xE24 | 1,00 |
|----------|--------|---|------|

CLASSIC Podwójny klucz z przegubem TX-E

- Profil TX-E
- z przegubem
- ekstra duża strefa obrotowa
- zalecany do zastosowania w wąskich i trudnodostępnych miejscach
- mat satynowany
- chrom - wanad



| | | B1 mm | B2 mm | L mm | g |
|----------|-----------|-------|-------|-------|-----|
| 517.0330 | E6 x E8 | 12,9 | 12,9 | 200,0 | 85 |
| 517.0332 | E10 x E12 | 14,6 | 16,0 | 220,0 | 130 |
| 517.0333 | E14 x E16 | 19,1 | 20,9 | 245,0 | 190 |
| 517.0334 | E18 x E20 | 21,9 | 22,8 | 255,0 | 270 |
| 517.0335 | E22 x E24 | 25,9 | 25,9 | 270,0 | 370 |

CLASSIC Zestaw podwójnych kluczy przegubowych

- profil FlankTraction
- z przegubem
- ekstra duża strefa obrotowa
- zalecany do zastosowania w wąskich i trudnodostępnych miejscach
- mat satynowany
- chrom - wanad



| 517.0310 | 6sztuk | 8x9 - 10x11 - 12x13 - 14x15 - 16x17 - 18x19 mm | 1,34 |
|----------|--------|--|------|
|----------|--------|--|------|

CLASSIC Podwójny klucz z przegubem sześciokątny

- 6-kątny
- z przegubem
- ekstra duża strefa obrotowa
- zalecany do zastosowania w wąskich i trudnodostępnych miejscach
- mat satynowany
- chrom - wanad

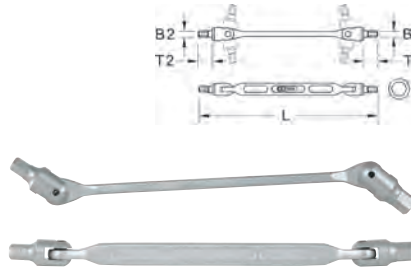

| | mm | B1 mm | B2 mm | T1 mm | T2 mm | L mm | g |
|----------|------|-------|-------|-------|-------|-------|-----|
| 517.0341 | 3x4 | 12,0 | 12,0 | 5,8 | 4,5 | 205,0 | 90 |
| 517.0342 | 5x6 | 12,0 | 12,0 | 6,7 | 6,0 | 218,0 | 105 |
| 517.0343 | 8x10 | 15,0 | 14,9 | 8,7 | 10,1 | 225,0 | 190 |

KLUCZ NASADOWY

CLASSIC Podwójny klucz z przegubem TX

- TX
- z przegubem
- ekstra duża strefa obrotowa
- zalecany do zastosowania w wąskich i trudnodostępnych miejscach
- mat satynowany
- chrom - wanad

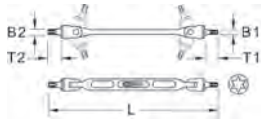

| | mm | B1 mm | B2 mm | T1 mm | T2 mm | L mm | g |
|----------|-----------|-------|-------|-------|-------|-------|-----|
| 517.0315 | T15 x T20 | 14,7 | 14,7 | 7,9 | 7,9 | 225,0 | 110 |
| 517.0316 | T25 x T27 | 15,0 | 15,0 | 9,0 | 9,0 | 225,0 | 130 |
| 517.0317 | T30 x T40 | 14,8 | 14,8 | 8,7 | 8,7 | 225,0 | 150 |
| 517.0318 | T45 x T50 | 16,9 | 16,9 | 12,4 | 12,4 | 245,0 | 190 |
| 517.0319 | T55 x T60 | 17,0 | 17,0 | 13,5 | 13,5 | 245,0 | 250 |

CLASSIC Zestaw podwójnych kluczy przegubowych TX

- TX
- z przegubem
- ekstra duża strefa obrotowa
- zalecany do zastosowania w wąskich i trudnodostępnych miejscach
- mat satynowany
- chrom - wanad



| 517.0320 | 5sztuk | T15xT20 - T25xT27 - T30xT40 - T45xT50 - T55xT60 | 845 |
|----------|--------|---|-----|
|----------|--------|---|-----|

ULTIMATEplus Podwójny klucz nasadkowy przelotowy

- 6-kątny
- Głowica o 90° zagięta
- z otworem na wylot
- bardzo delikatnie satynowany
- chrom - wanad

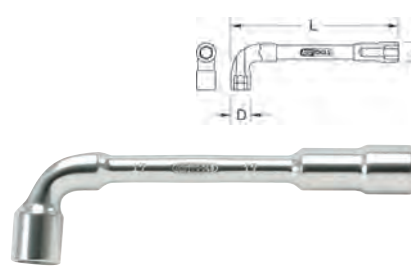

| | mm | D mm | L mm | g |
|----------|----|------|-------|------|
| 517.0406 | 6 | 10,0 | 102,0 | 46 |
| 517.0407 | 7 | 11,0 | 106,0 | 57 |
| 517.0408 | 8 | 12,5 | 114,0 | 65 |
| 517.0409 | 9 | 13,5 | 122,0 | 86 |
| 517.0410 | 10 | 15,0 | 129,0 | 108 |
| 517.0411 | 11 | 16,5 | 136,0 | 133 |
| 517.0412 | 12 | 18,0 | 144,0 | 158 |
| 517.0413 | 13 | 19,5 | 152,0 | 181 |
| 517.0414 | 14 | 21,0 | 160,0 | 229 |
| 517.0415 | 15 | 22,5 | 169,0 | 255 |
| 517.0416 | 16 | 24,0 | 178,0 | 320 |
| 517.0417 | 17 | 25,5 | 187,0 | 349 |
| 517.0418 | 18 | 26,5 | 195,0 | 407 |
| 517.0419 | 19 | 28,0 | 204,0 | 449 |
| 517.0420 | 20 | 29,5 | 212,0 | 513 |
| 517.0421 | 21 | 30,5 | 221,0 | 556 |
| 517.0422 | 22 | 32,0 | 230,0 | 658 |
| 517.0423 | 23 | 33,5 | 240,0 | 764 |
| 517.0424 | 24 | 34,5 | 250,0 | 832 |
| 517.0427 | 27 | 38,0 | 296,0 | 1243 |
| 517.0430 | 30 | 42,0 | 330,0 | 1565 |
| 517.0432 | 32 | 44,5 | 350,0 | 1842 |
| 517.0434 | 34 | 47,0 | 340,0 | 1600 |
| 517.0436 | 36 | 49,5 | 380,0 | 2396 |



ULTIMATEplus Zestaw podwójnych kluczy nasadkowych, zagiętych

- 6-kątny
- Głowica o 90° zagięta
- z otworem na wylot
- bardzo delikatnie satynowany
- chrom - wanad



| | mm | mm | g |
|----------|---------|--|-------|
| 517.0450 | 9sztuk | 8 - 9 - 10 - 11 - 12 - 13 - 14 - 17 - 19 mm | 1,55 |
| 517.0451 | 11sztuk | 6 - 7 - 8 - 9 - 10 - 11 - 12 - 13 - 14 - 17 - 19 mm | 1,60 |
| 517.0452 | 8sztuk | 8 - 10 - 11 - 13 - 17 - 19 - 22 - 24 mm | 2,60 |
| 517.0453 | 21sztuk | 6 - 7 - 8 - 9 - 10 - 11 - 12 - 13 - 14 - 15 - 16 - 17 - 18 - 19 - 20 - 21 - 22 - 24 - 27 - 30 - 32 mm | 8,40 |
| 517.0454 | 26sztuk | 6 - 7 - 8 - 9 - 10 - 11 - 12 - 13 - 14 - 15 - 16 - 17 - 18 - 19 - 20 - 21 - 22 - 23 - 24 - 25 - 26 - 27 - 28 - 29 - 30 - 32 mm | 15,90 |
| 517.0455 | 13sztuk | 8 - 9 - 10 - 11 - 12 - 13 - 14 - 15 - 16 - 17 - 18 - 19 - 24 mm | 4,56 |

CLASSIC Klucz nasadkowy rurowy

- 6-kątny
- DIN 896 / ISO 2236 / ISO 1085
- z wydrążonym łukiem
- mat satynowany
- chrom - wanad

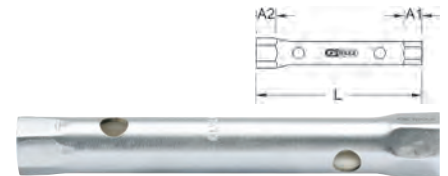

| | mm | A1 mm | A2 mm | L mm | g |
|----------|-------|-------|-------|-------|----------|
| 518.0870 | 6x7 | 10,0 | 11,0 | 100,0 | 1,2,3 27 |
| 518.0871 | 8x9 | 11,0 | 12,0 | 110,0 | 1,2,3 43 |
| 518.0872 | 10x11 | 12,5 | 13,0 | 120,0 | 1,2,3 63 |
| 518.0881 | 10x13 | 13,0 | 14,5 | 140,0 | 2,3 80 |
| 518.0873 | 12x13 | 14,0 | 14,5 | 130,0 | 2,3 96 |
| 518.0874 | 14x15 | 15,0 | 16,0 | 140,0 | 2,3 132 |
| 518.0881 | 16x17 | 16,0 | 17,0 | 150,0 | 2,3 155 |
| 518.0882 | 17x19 | 17,0 | 20,0 | 160,0 | 2,3 160 |
| 518.0876 | 18x19 | 18,0 | 20,0 | 160,0 | 2,3 187 |
| 518.0877 | 20x22 | 20,0 | 21,0 | 170,0 | 2,3 275 |
| 518.0878 | 21x23 | 20,0 | 20,0 | 180,0 | 2,3 310 |
| 518.0883 | 24x26 | 24,0 | 26,0 | 190,0 | 4 365 |
| 518.0879 | 24x27 | 24,0 | 26,0 | 190,0 | 4 365 |
| 518.0880 | 30x32 | 27,0 | 31,0 | 220,0 | 4 610 |
| 518.0884 | 36x41 | 32,0 | 35,0 | 220,0 | 5 650 |
| 518.0885 | 41x46 | 35,0 | 38,0 | 240,0 | 5 950 |
| 518.0886 | 46x50 | 38,0 | 40,0 | 240,0 | 5 1050 |

Pokrętak przesuwny dla klucza nasadkowego rurowego

- całkowicie hartowany
- mat satynowany
- chrom - wanad

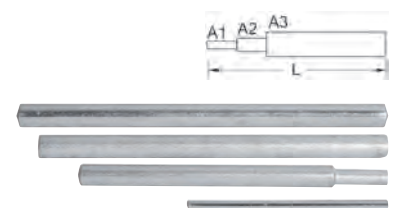

| | mm | A1 mm | A2 mm | A3 mm | L mm | # | g |
|----------|-------------|-------|-------|-------|-------|---|-----|
| 518.0865 | 6x7-10x11 | 6,0 | 6,0 | 6,0 | 115,0 | 1 | 40 |
| 518.0866 | 6x7-21x23 | 5,8 | 8,0 | 9,5 | 160,0 | 2 | 80 |
| 518.0868 | 24x26-30x32 | 14,0 | 14,0 | 14,0 | 204,0 | 4 | 260 |
| 518.0869 | 36x41-46x50 | 15,6 | 15,6 | 15,6 | 253,0 | 5 | 370 |

CLASSIC Zestaw kluczy nasadowych rurowych

- 6-kątny
- DIN 896 / ISO 2236 / ISO 1085
- z wydrążonym łukiem
- mat satynowany
- chrom - wanad



| 518.0900 10sztuk CLASSIC Zestaw kluczy nasadowych rurowych 920 | | | |
|--|--|--|--|
| 8 x | | 6x7 - 8x9 - 10x11 - 12x13 - 14x15 - 16x17 - 18x19 - 20x22 mm | |
| 2 x | | 6-11 + 10-22 mm | |

ULTIMATEplus Podwójny klucz nasadkowy

- profil FlankTraction
- DIN 896 Form A / ISO 2236
- mocne wykonanie
- z otworem
- 6-kątny łuk
- możliwość zastosowania klucza szczękowego
- bardzo delikatnie satynowany
- chrom - wanad

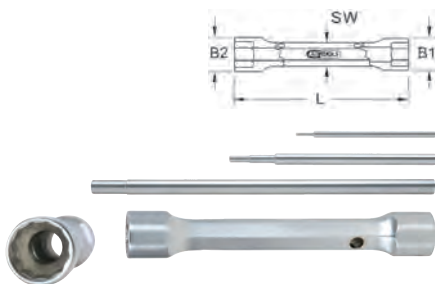

| | mm | B1 mm | B2 mm | mm | L mm | | kg |
|----------|-------|-------|-------|------|-------|---|-----|
| 518.0406 | 6x7 | 9,0 | 10,0 | 8,0 | 100,0 | 1 | 27 |
| 518.0408 | 8x9 | 11,5 | 12,5 | 9,0 | 110,0 | 1 | 43 |
| 518.0410 | 10x11 | 14,0 | 15,0 | 11,0 | 120,0 | 1 | 63 |
| 518.0412 | 12x13 | 16,5 | 17,5 | 13,0 | 130,0 | 2 | 96 |
| 518.0414 | 14x15 | 19,5 | 20,0 | 14,0 | 140,0 | 2 | 132 |
| 518.0416 | 16x17 | 21,0 | 22,0 | 16,0 | 150,0 | 2 | 155 |
| 518.0418 | 18x19 | 23,0 | 24,0 | 18,0 | 160,0 | 2 | 187 |
| 518.0420 | 20x22 | 26,0 | 28,0 | 20,0 | 170,0 | 2 | 275 |
| 518.0421 | 21x23 | 27,0 | 29,0 | 21,0 | 180,0 | 2 | 310 |
| 518.0424 | 24x26 | 30,0 | 32,0 | 24,0 | 190,0 | 3 | 365 |
| 518.0425 | 25x28 | 31,0 | 34,0 | 25,0 | 200,0 | 3 | 410 |
| 518.0427 | 27x29 | 34,0 | 36,0 | 27,0 | 210,0 | 3 | 540 |
| 518.0430 | 30x32 | 37,0 | 39,0 | 30,0 | 220,0 | 3 | 610 |

Stopniowy pokrętał do klucza rurowego

- całkowicie hartowany
- bardzo delikatnie satynowany
- chrom - wanad

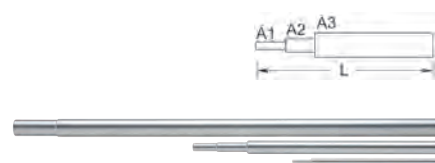

| | mm | A1 mm | A2 mm | A3 mm | L mm | # | kg |
|----------|-------------|-------|-------|-------|-------|---|-----|
| 518.0450 | 6x7-10x11 | 2,6 | 5,0 | 5,0 | 100,0 | 1 | 10 |
| 518.0455 | 12x13-21x23 | 5,9 | 7,0 | 9,3 | 170,0 | 2 | 80 |
| 518.0460 | 24x26-30x32 | 11,6 | 12,5 | 12,5 | 290,0 | 3 | 280 |

ULTIMATEplus Zestaw kluczy rurowych

- profil FlankTraction
- DIN 896 Form A / ISO 2236
- mocne wykonanie
- z otworem
- możliwość zastosowania klucza szczękowego
- bardzo delikatnie satynowany
- chrom - wanad



| 518.0405 10sztuk ULTIMATEplus Zestaw kluczy rurowych 1,16 | | | |
|---|--|--|--|
| 8 x | | 6x7 - 8x9 - 10x11 - 12x13 - 14x15 - 16x17 - 18x19 - 20x22 mm | |
| 2 x | | #1 100 mm + #2 170 mm | |

Przedłużony zestaw kluczy do nakrętek kół w samochodach ciężarowych

- obustronny
- z dużą głębokością głowicy dla wystających bolców
- z kołkiem obrotowym przedłużonym do 1 200 mm
- możliwość obciążenia do 1.200 N·m
- szczególnie polecany do pojazdów użytkowych
- mat satynowany
- stal specjalna



| 518.0840 4sztuk 32x33 mm 3,90 | | | |
|-------------------------------|--|--|--|
| | | | |

ERGOTORQUEplus Wkrętał z końcówką nasadkową

- 6-kątny
- z uchwytem 2-częściowym
- z otworem do zawieszania
- mat satynowany
- chrom wanad

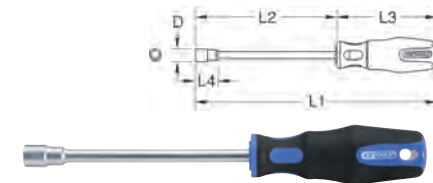

| | mm | D mm | L1 mm | L2 mm | L3 mm | L4 mm | kg |
|----------|-----|------|-------|-------|-------|-------|-----|
| 159.1201 | 4 | 6,6 | 255,0 | 150,0 | 105,0 | 4,3 | 60 |
| 159.1202 | 5 | 7,6 | 255,0 | 150,0 | 105,0 | 4,4 | 70 |
| 159.1203 | 5,5 | 8,2 | 255,0 | 150,0 | 105,0 | 4,8 | 80 |
| 159.1204 | 6 | 8,8 | 255,0 | 150,0 | 105,0 | 5,5 | 80 |
| 159.1205 | 7 | 10,0 | 255,0 | 150,0 | 105,0 | 6,8 | 110 |
| 159.1206 | 8 | 11,2 | 264,0 | 150,0 | 114,0 | 7,0 | 110 |
| 159.1207 | 9 | 13,9 | 264,0 | 150,0 | 114,0 | 9,3 | 110 |
| 159.1208 | 10 | 15,0 | 264,0 | 150,0 | 114,0 | 9,9 | 120 |
| 159.1209 | 11 | 16,5 | 264,0 | 150,0 | 114,0 | 10,3 | 130 |
| 159.1210 | 12 | 17,6 | 264,0 | 150,0 | 114,0 | 11,2 | 180 |
| 159.1211 | 13 | 17,6 | 264,0 | 150,0 | 114,0 | 11,6 | 180 |
| 159.1212 | 14 | 18,9 | 264,0 | 150,0 | 114,0 | 13,0 | 180 |

ERGOTORQUEplus Zestaw wkrętał z końcówką nasadkową

- 6-kątny
- z uchwytem 2-częściowym
- z otworem do zawieszania
- mat satynowany
- chrom wanad



| 159.1200 8sztuk 5 - 6 - 7 - 8 - 10 - 11 - 12 - 13 800 | | | |
|---|--|--|--|
| | | | |

CHROMEplus Wkrętał z uchwytem T, długi

- model długi
- profil FlankTraction
- z uchwytem dwukomponentowym
- hartowany na całej długości
- wysoki połysk, chromowany
- stal specjalna

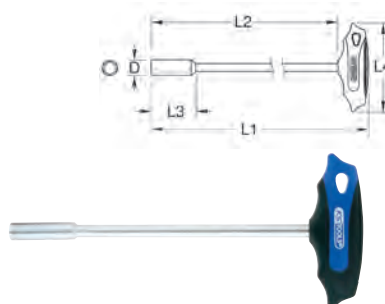

| | mm | D mm | L1 mm | L2 mm | L3 mm | L4 mm | kg |
|-----------|-----|------|-------|-------|-------|-------|-----|
| 158.50055 | 5,5 | 9,9 | 264,0 | 230,0 | 10,0 | 95,0 | 80 |
| 158.5006 | 6 | 9,9 | 264,0 | 230,0 | 10,0 | 95,0 | 100 |
| 158.5007 | 7 | 10,1 | 264,0 | 230,0 | 10,0 | 95,0 | 120 |
| 158.5008 | 8 | 12,5 | 270,0 | 230,0 | 14,0 | 115,0 | 140 |
| 158.5009 | 9 | 13,6 | 270,0 | 230,0 | 12,0 | 115,0 | 150 |
| 158.5010 | 10 | 14,5 | 270,0 | 230,0 | 14,0 | 115,0 | 160 |
| 158.5011 | 11 | 15,7 | 270,0 | 230,0 | 15,0 | 115,0 | 180 |
| 158.5012 | 12 | 16,7 | 270,0 | 230,0 | 15,0 | 115,0 | 180 |
| 158.5013 | 13 | 17,6 | 270,0 | 230,0 | 16,0 | 115,0 | 180 |
| 158.5014 | 14 | 19,2 | 270,0 | 230,0 | 15,0 | 115,0 | 190 |

CHROMEplus Zestaw wkrętał gniazdowych z uchwytem T

- profil FlankTraction
- z uchwytem dwukomponentowym
- hartowany na całej długości
- wysoki połysk, chromowany
- stal specjalna
- w stabilnym uchwycie ścienny



| 158.5000 6sztuk 6 - 8 - 10 - 12 - 13 - 14 mm 1,40 | | | |
|---|--|--|--|
| | | | |

ERGOTORQUEplus® Wkrętak z uchwytem T, ekstra długi

- ekstra długi model
- profil FlankTraction
- z uchwytem dwukomponentowym
- hartowany na całej długości
- wysoki połysk, chromowany
- stal specjalna

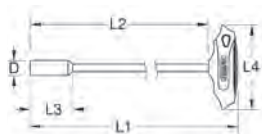

| | Ø mm | D mm | L1 mm | L2 mm | L3 mm | L4 mm | U |
|----------|------|------|-------|-------|-------|-------|-----|
| 158.5408 | 8 | 12,6 | 390,0 | 350,0 | 13,0 | 115,0 | 180 |
| 158.5410 | 9 | 13,6 | 390,0 | 350,0 | 14,0 | 115,0 | 190 |
| 158.5413 | 10 | 14,7 | 390,0 | 350,0 | 15,0 | 115,0 | 220 |
| 158.5413 | 13 | 17,7 | 390,0 | 350,0 | 15,0 | 115,0 | 230 |
| 158.5414 | 14 | 19,1 | 390,0 | 350,0 | 16,0 | 115,0 | 250 |

ERGOTORQUE® Wkrętak nasadowy

- 6-kątna
- elastyczna
- ograniczony moment obrotowy
- podwójna sprężyna spiralna
- osłona z tworzywa sztucznego
- z otworem do zawieszania
- chrom wanad



| | Ø mm | D mm | L1 mm | L2 mm | L3 mm | L4 mm | U |
|----------|------|------|-------|-------|-------|-------|-----|
| 911.1126 | 6 | 10,8 | 259,0 | 150,0 | 109,0 | 9,3 | 155 |
| 911.1127 | 7 | 11,7 | 259,0 | 150,0 | 109,0 | 10,0 | 155 |
| 911.1128 | 8 | 11,9 | 259,0 | 150,0 | 109,0 | 10,0 | 155 |
| 911.1125 | 10 | 12,5 | 279,0 | 170,0 | 109,0 | 14,3 | 170 |

ERGOTORQUEplus® Wkrętak dla gniazd, model długi

- 6-kątny
- elastyczny
- ograniczony moment obrotowy
- podwójna sprężyna spiralna
- osłona z tworzywa sztucznego
- z uchwytem 2-częściowym
- z otworem do zawieszania
- chrom wanad

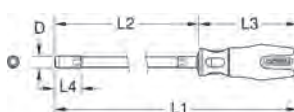

| | Ø mm | D mm | L1 mm | L2 mm | L3 mm | L4 mm | U |
|----------|------|------|-------|-------|-------|-------|-----|
| 911.1175 | 5 | 11,9 | 614,0 | 500,0 | 114,0 | 8,9 | 270 |
| 911.1176 | 6 | 10,9 | 614,0 | 500,0 | 114,0 | 11,3 | 280 |
| 911.1177 | 7 | 11,7 | 614,0 | 500,0 | 114,0 | 11,3 | 280 |
| 911.1178 | 8 | 11,7 | 614,0 | 500,0 | 114,0 | 11,3 | 280 |

KLUCZ PRZEGUBOWY Z UCHWYTEM T

CLASSIC Klucz do świece zapłonowych z uchwytem T

- profil FlankTraction
- z przegubem
- do trudno dostępnych miejsc
- mat satynowany
- chrom - wanad

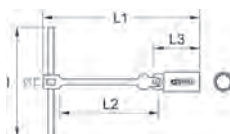

| | Ø mm | I mm | L1 mm | L2 mm | L3 mm | U |
|----------|------|-------|-------|-------|-------|-----|
| 517.1131 | 14,0 | 200,0 | 500,0 | 418,5 | 81,5 | 490 |
| 517.1132 | 16,0 | 200,0 | 500,0 | 418,5 | 81,5 | 500 |
| 517.1133 | 18,0 | 200,0 | 500,0 | 418,5 | 81,5 | 580 |
| 517.1134 | 21,0 | 200,0 | 500,0 | 418,5 | 81,5 | 590 |

CLASSIC Klucz przegubowy z uchwytem T, ekstra długi

- 6-kątny
- z przegubem
- dla trudno dostępnych miejsc
- mat satynowany
- chrom - wanad



| | Ø mm | B mm | I mm | L mm | U |
|----------|------|------|-------|-------|-----|
| 517.1108 | 8 | 12,0 | 200,0 | 394,0 | 400 |
| 517.1109 | 9 | 14,5 | 200,0 | 395,0 | 420 |
| 517.1110 | 10 | 15,3 | 200,0 | 490,0 | 460 |
| 517.1111 | 11 | 17,0 | 200,0 | 491,0 | 470 |
| 517.1112 | 12 | 18,0 | 200,0 | 493,0 | 485 |
| 517.1113 | 13 | 18,0 | 200,0 | 493,0 | 485 |
| 517.1114 | 14 | 20,0 | 200,0 | 495,0 | 480 |
| 517.1115 | 15 | 22,0 | 200,0 | 495,0 | 480 |
| 517.1116 | 16 | 22,0 | 200,0 | 496,0 | 490 |
| 517.1117 | 17 | 24,0 | 200,0 | 469,0 | 495 |
| 517.1118 | 18 | 26,0 | 200,0 | 500,0 | 500 |
| 517.1119 | 19 | 28,0 | 200,0 | 500,0 | 520 |

CLASSIC Klucz z nakrętką przegubową z uchwytem T, ekstra długi

- w oparciu o DIN 3122 / ISO 3315 - końcówka czworokątna zgodna z DIN 3122 - ISO 1174 z blokadą kulkową
- z przegubem
- dla trudno dostępnych miejsc
- mat satynowany
- chrom - wanad



| | Ø mm | B mm | I mm | L mm | U |
|----------|------|------|-------|-------|-----|
| 517.1125 | 1/4" | 6,3 | 200,0 | 490,0 | 420 |
| 517.1126 | 3/8" | 9,5 | 200,0 | 495,0 | 540 |
| 517.1127 | 1/2" | 12,6 | 200,0 | 500,0 | 760 |

KLUCZ HAKOWY

Mocny klucz hakowy z noskiem

- w oparciu o DIN 1080 Form A
- z otworem do zawieszania
- dla nakrętek okrągłych rowkowych
- oksydowana
- chrom - wanad

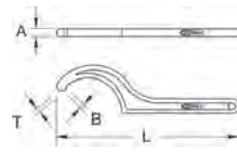

| | Ø mm | A mm | B mm | L mm | T mm | U |
|----------|-----------|------|------|-------|------|-----|
| 517.1370 | 12 - 14 | 2,5 | 2,0 | 109,5 | 1,5 | 22 |
| 517.1371 | 16 - 20 | 2,5 | 2,0 | 109,5 | 1,5 | 22 |
| 517.1372 | 25 - 28 | 4,0 | 2,5 | 135,9 | 2,0 | 36 |
| 517.1373 | 30 - 32 | 4,0 | 2,5 | 135,9 | 2,0 | 36 |
| 517.1374 | 34 - 36 | 5,0 | 3,0 | 170,2 | 2,0 | 82 |
| 517.1375 | 40 - 42 | 5,0 | 3,0 | 170,3 | 2,0 | 76 |
| 517.1376 | 45 - 50 | 6,0 | 3,5 | 195,0 | 2,0 | 132 |
| 517.1377 | 52 - 55 | 7,0 | 3,5 | 220,0 | 2,5 | 176 |
| 517.1378 | 58 - 62 | 7,0 | 4,0 | 240,0 | 2,5 | 224 |
| 517.1379 | 68 - 75 | 7,6 | 4,0 | 260,0 | 3,0 | 280 |
| 517.1380 | 80 - 90 | 8,0 | 5,0 | 280,0 | 3,5 | 368 |
| 517.1381 | 92 - 100 | 8,0 | 5,0 | 280,0 | 3,5 | 394 |
| 517.1382 | 110 - 115 | 9,5 | 5,0 | 334,9 | 4,0 | 590 |
| 517.1383 | 120 - 130 | 9,5 | 5,0 | 334,9 | 4,0 | 540 |



Mocny klucz hakowy z czopem

- w oparciu o DIN 1810 Form B
- z otworem do zawieszania
- dla nakrętek krzyżowych
- oksydowany
- chrom - wanad

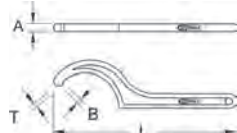

| | Ø mm | A mm | B mm | L mm | T mm | U |
|----------|-----------|------|------|-------|------|-----|
| 517.1471 | 12 - 14 | 3,0 | 2,0 | 110,0 | 2,0 | 25 |
| 517.1472 | 16 - 18 | 3,0 | 2,5 | 110,0 | 2,5 | 25 |
| 517.1473 | 20 - 22 | 3,0 | 2,5 | 110,0 | 2,5 | 25 |
| 517.1474 | 25 - 28 | 4,0 | 3,0 | 136,0 | 3,0 | 55 |
| 517.1488 | 30 - 32 | 5,0 | 4,0 | 136,0 | 3,0 | 55 |
| 517.1476 | 34 - 36 | 5,0 | 4,0 | 170,0 | 3,5 | 100 |
| 517.1477 | 40 - 42 | 5,0 | 4,0 | 170,0 | 3,5 | 100 |
| 517.1478 | 45 - 50 | 6,0 | 5,0 | 206,0 | 4,0 | 165 |
| 517.1479 | 52 - 55 | 6,0 | 5,0 | 206,0 | 4,0 | 165 |
| 517.1480 | 58 - 62 | 7,0 | 5,0 | 240,0 | 5,0 | 270 |
| 517.1481 | 68 - 75 | 7,0 | 6,0 | 240,0 | 5,0 | 270 |
| 517.1482 | 80 - 90 | 8,0 | 6,0 | 280,0 | 6,0 | 410 |
| 517.1483 | 95 - 100 | 8,0 | 8,0 | 280,0 | 6,0 | 410 |
| 517.1484 | 110 - 115 | 8,0 | 8,0 | 335,0 | 8,0 | 610 |
| 517.1485 | 120 - 130 | 8,0 | 8,0 | 335,0 | 8,0 | 610 |
| 517.1486 | 135 - 145 | 8,0 | 8,0 | 380,0 | 8,0 | 790 |
| 517.1487 | 155 - 165 | 8,0 | 8,0 | 380,0 | 8,0 | 790 |

1
2
3
4
5
6
7
8
9
10
11
12
13
14
15
16
17
18
19
20
21
22
23
24
25
26
27
i

Podwójny klucz do nakrętek

- DIN 3116 A
- fosforowane
- stal specjalna



| | mm | A mm | B mm | L mm | T mm | U |
|----------|----|------|------|-------|------|-----|
| 517.2013 | 13 | 3,0 | 2,5 | 90,0 | 3,0 | 27 |
| 517.2015 | 15 | 3,0 | 3,0 | 90,0 | 4,0 | 27 |
| 517.2020 | 20 | 4,0 | 3,0 | 122,0 | 5,0 | 50 |
| 517.2025 | 25 | 4,0 | 3,0 | 137,0 | 4,0 | 65 |
| 517.2030 | 30 | 4,0 | 4,0 | 164,0 | 5,0 | 85 |
| 517.2035 | 35 | 5,0 | 5,0 | 180,0 | 6,0 | 120 |
| 517.2040 | 40 | 5,0 | 4,0 | 167,0 | 5,0 | 120 |
| 517.2045 | 45 | 5,0 | 4,0 | 187,0 | 5,0 | 145 |
| 517.2050 | 50 | 5,0 | 5,0 | 198,0 | 6,0 | 175 |
| 517.2060 | 60 | 6,0 | 5,0 | 213,0 | 6,0 | 220 |
| 517.2075 | 75 | 6,0 | 6,0 | 243,0 | 7,0 | 330 |
| 517.2090 | 90 | 6,0 | 7,0 | 270,0 | 7,5 | 410 |

Klucz haczykowy przegubowy z noskiem

- w oparciu o DIN 1810 Form A
- z przegubem
- z otworem do zawieszania
- dla nakrętek okrągłych rowkowych
- mat satynowany
- chrom - wanad

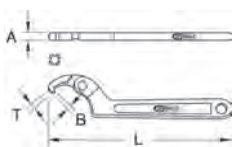

| | mm | U | A mm | B mm | L mm | T mm | U |
|----------|---------|--------------|------|------|-------|------|-----|
| 517.1302 | 19-50 | 3/4-2" | 9,0 | 3,5 | 162,0 | 2,9 | 100 |
| 517.1303 | 32-76 | 1.1/4-3" | 11,5 | 4,5 | 205,0 | 3,7 | 210 |
| 517.1304 | 50-120 | 2-4.3/4" | 12,4 | 6,5 | 295,0 | 4,6 | 420 |
| 517.1305 | 114-158 | 4.1/2-6.1/4" | 12,4 | 9,8 | 315,0 | 8,3 | 440 |

Klucz haczykowy przegubowy z czopem

- w oparciu o DIN 1810 Form B
- z przegubem
- z otworem do zawieszania
- dla nakrętek krzyżowych
- mat satynowany
- chrom - wanad

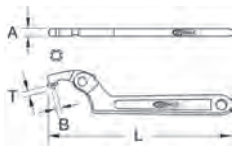

| | mm | U | A mm | B mm | L mm | T mm | U |
|----------|---------|--------------|------|------|-------|------|-----|
| 517.1312 | 19-50 | 3/4-2" | 9,2 | 4,0 | 165,0 | 4,0 | 110 |
| 517.1313 | 32-76 | 1.1/4-3" | 11,3 | 5,0 | 210,0 | 4,7 | 220 |
| 517.1314 | 50-120 | 2-4.3/4" | 12,5 | 6,0 | 295,0 | 5,5 | 420 |
| 517.1315 | 114-158 | 4.1/2-6.1/4" | 12,6 | 8,0 | 320,0 | 7,6 | 440 |

Klucz haczykowy przegubowy z noskiem

- w oparciu o DIN 1810 Form A
- z przegubem
- z otworem do zawieszania
- dla nakrętek okrągłych rowkowych
- mat satynowany
- chrom - wanad



| | mm | A mm | B mm | L mm | T mm | U |
|----------|-----------|------|------|-------|------|------|
| 517.1316 | 13 - 35 | 5,2 | 3,2 | 175,0 | 3,2 | 96 |
| 517.1317 | 35 - 50 | 5,9 | 4,0 | 202,0 | 4,2 | 186 |
| 517.1318 | 50 - 80 | 7,5 | 4,9 | 280,0 | 5,2 | 392 |
| 517.1319 | 80 - 120 | 8,2 | 5,3 | 345,0 | 5,8 | 656 |
| 517.1320 | 120 - 180 | 10,8 | 8,9 | 465,0 | 7,8 | 1286 |

Klucz haczykowy przegubowy z czopem

- w oparciu o DIN 1810 Form B
- z przegubem
- z otworem do zawieszania
- dla nakrętek krzyżowych
- mat satynowany
- chrom - wanad

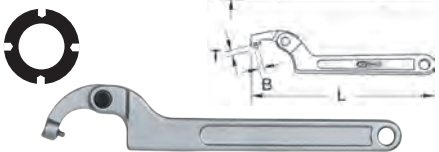

| | mm | A mm | B mm | L mm | T mm | U |
|----------|-----------|------|------|-------|------|------|
| 517.1323 | 15 - 35 | 9,8 | 2,8 | 177,0 | 2,8 | 96 |
| 517.1324 | 35 - 50 | 10,7 | 3,8 | 202,0 | 3,6 | 186 |
| 517.1325 | 50 - 80 | 14,0 | 4,8 | 280,0 | 5,0 | 380 |
| 517.1326 | 80 - 120 | 17,2 | 5,8 | 345,0 | 7,0 | 652 |
| 517.1327 | 120 - 180 | 19,2 | 7,8 | 465,0 | 9,0 | 1318 |

Klucz haczykowy przegubowy z noskiem

- w oparciu o DIN 1810 Form A
- z przegubem
- z otworem do zawieszania
- dla nakrętek okrągłych rowkowych
- bezstopniowa regulacja
- mat satynowany
- chrom - wanad

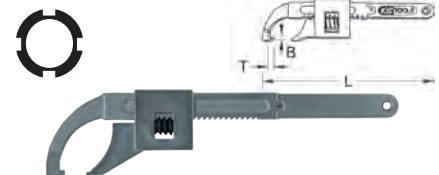

| | mm | A mm | B mm | L mm | T mm | U |
|----------|----------|------|------|-------|------|------|
| 517.1397 | 10 - 50 | 7,6 | 4,2 | 210,0 | 4,5 | 380 |
| 517.1398 | 20 - 100 | 8,2 | 6,8 | 360,0 | 5,5 | 840 |
| 517.1399 | 30 - 200 | 10,6 | 9,4 | 570,0 | 7,0 | 2250 |

Klucz haczykowy przegubowy z czopem

- w oparciu o DIN 1810 Form B
- z przegubem
- z otworem do zawieszania
- dla nakrętek krzyżowych
- bezstopniowa regulacja
- mat satynowany
- chrom - wanad

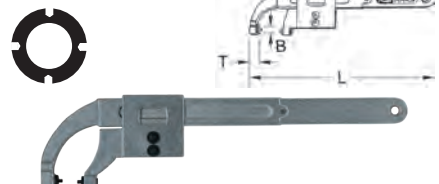

| | mm | A mm | B mm | L mm | T mm | U |
|----------|--------|------|------|-------|------|------|
| 517.1328 | 10-50 | 8,3 | 2,6 | 210,0 | 2,5 | 380 |
| 517.1329 | 20-100 | 12,3 | 4,0 | 360,0 | 4,5 | 840 |
| 517.1330 | 30-200 | 17,3 | 5,8 | 570,0 | 4,8 | 2250 |

KLUCZE UDAROWE

Uderzeniowy klucz płaski

- DIN 133
- rozstaw szczęk z odgięciem 15°
- ze stroną uderzeniową
- dla bardzo trudnego montażu
- fosforowane
- chrom wanad

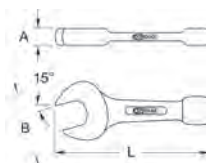

| | mm | U | A mm | B mm | L mm | U |
|----------|-----|----------|------|-------|-------|-------|
| 517.2122 | 22 | | 16,0 | 55,0 | 180,0 | 0,30 |
| 517.0124 | 24 | | 16,0 | 55,0 | 180,0 | 0,28 |
| 517.0127 | 27 | | 16,3 | 56,0 | 181,0 | 0,39 |
| 517.0130 | 30 | | 16,7 | 62,0 | 188,0 | 0,53 |
| 517.0132 | 32 | | 17,2 | 66,0 | 196,0 | 0,53 |
| 517.0136 | 36 | | 18,2 | 76,0 | 211,0 | 0,76 |
| 517.0141 | 41 | | 19,2 | 88,0 | 227,0 | 0,92 |
| 517.0146 | 46 | | 19,7 | 98,0 | 256,0 | 1,31 |
| 517.0150 | 50 | | 21,2 | 106,5 | 281,0 | 1,57 |
| 517.0155 | 55 | | 23,6 | 117,0 | 310,0 | 2,31 |
| 517.0160 | 60 | | 24,1 | 128,0 | 321,0 | 2,31 |
| 517.0165 | 65 | | 27,6 | 139,0 | 351,0 | 3,30 |
| 517.0170 | 70 | | 29,6 | 150,0 | 370,0 | 4,56 |
| 517.0175 | 75 | | 31,0 | 161,5 | 390,0 | 4,46 |
| 517.0180 | 80 | | 34,0 | 172,5 | 406,0 | 6,12 |
| 517.0185 | 85 | | 34,0 | 172,5 | 406,0 | 5,74 |
| 517.0190 | 90 | | 38,4 | 194,0 | 456,0 | 8,04 |
| 517.0195 | 95 | | 38,4 | 194,0 | 456,0 | 8,16 |
| 517.0196 | 100 | | 46,0 | 225,0 | 500,0 | 11,80 |
| 517.2105 | 105 | | 46,3 | 225,5 | 500,0 | 11,20 |
| 517.2110 | 110 | | 46,3 | 225,5 | 500,0 | 14,00 |
| 517.2115 | 115 | | 54,2 | 245,5 | 525,0 | 13,80 |
| 517.2120 | 120 | | 54,2 | 254,5 | 525,0 | 18,00 |
| 517.2125 | 125 | | 50,0 | 255,0 | 545,0 | 17,80 |
| 517.2130 | 130 | | 55,0 | 275,0 | 575,0 | 21,00 |
| 517.2135 | 135 | | 55,0 | 275,0 | 575,0 | 20,40 |
| 517.2140 | 140 | | 55,0 | 275,0 | 575,0 | 20,00 |
| 517.2145 | 145 | | 60,0 | 305,0 | 640,0 | 28,50 |
| 517.2150 | 150 | | 60,0 | 305,0 | 640,0 | 28,30 |
| 517.2155 | 155 | | 60,0 | 305,0 | 640,0 | 28,00 |
| 517.2160 | 160 | | 60,0 | 305,0 | 640,0 | 28,40 |
| 517.2165 | 165 | | 70,0 | 342,0 | 715,0 | 42,00 |
| 517.2170 | 170 | | 70,0 | 342,0 | 715,0 | 39,00 |
| 517.2175 | 175 | | 70,0 | 342,0 | 715,0 | 39,00 |
| 517.2180 | 180 | | 70,0 | 392,0 | 715,0 | 40,00 |
| 517.2185 | 185 | | 70,0 | 392,0 | 715,0 | 39,50 |
| 517.2190 | 190 | | 78,0 | 392,0 | 800,0 | 53,00 |
| 517.2195 | 195 | | 78,0 | 392,0 | 800,0 | 52,00 |
| 517.2200 | 200 | | 78,0 | 392,0 | 800,0 | 51,00 |
| 517.2205 | 205 | | 78,0 | 392,0 | 800,0 | 51,00 |
| 517.2210 | 210 | | 78,0 | 392,0 | 800,0 | 50,50 |
| 517.2220 | 220 | | 72,0 | 415,0 | 800,0 | 48,00 |
| 517.2251 | | 1.1/16" | 16,3 | 56,0 | 181,0 | 0,30 |
| 517.2254 | | 1.1/8" | 16,3 | 56,0 | 181,0 | 0,35 |
| 517.2255 | | 1.3/16" | 16,7 | 62,0 | 188,0 | 0,40 |
| 517.2253 | | 1.1/4" | 16,7 | 62,0 | 188,0 | 0,53 |
| 517.2258 | | 1.5/16" | 17,2 | 66,0 | 196,0 | 0,65 |
| 517.2257 | | 1.3/8" | 17,2 | 66,0 | 196,0 | 0,76 |
| 517.2260 | | 1.7/16" | 18,2 | 76,0 | 211,0 | 1,25 |
| 517.2252 | | 1.1/2" | 18,2 | 76,0 | 211,0 | 0,35 |
| 517.2262 | | 1.9/16" | 19,2 | 88,0 | 227,0 | 2,05 |
| 517.2259 | | 1.5/8" | 19,2 | 88,0 | 227,0 | 0,95 |
| 517.2263 | | 1.11/16" | 19,2 | 88,0 | 227,0 | 2,45 |
| 517.2256 | | 1.3/4" | 19,2 | 88,0 | 227,0 | 0,48 |
| 517.2264 | | 1.13/16" | 19,7 | 98,0 | 256,0 | 1,31 |
| 517.2261 | | 1.7/8" | 19,7 | 98,0 | 256,0 | 1,60 |
| 517.2265 | | 1.15/16" | 21,2 | 106,5 | 281,0 | 4,25 |
| 517.2266 | | 2" | 21,2 | 106,5 | 281,0 | 4,88 |
| 517.2267 | | 2.1/16" | 21,2 | 106,5 | 281,0 | 6,10 |
| 517.2270 | | 2.1/8" | 21,2 | 106,0 | 281,0 | 7,60 |
| 517.2271 | | 2.3/16" | 23,6 | 117,0 | 310,0 | 11,50 |

Gearplus® - KLUCZ GRZECHOTKOWY

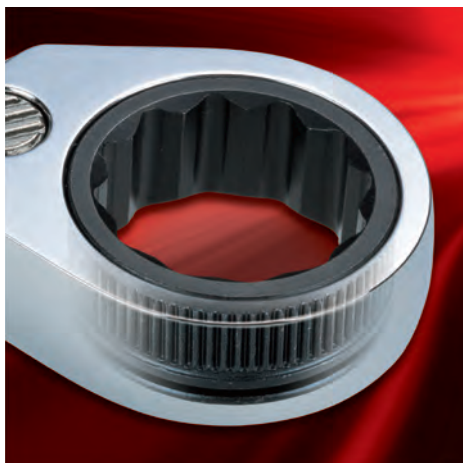

Klucz grzechotkowy GEARplus® oferuje wszystkie zalety klucza tego typu i wiele więcej...

Wyjątkowo wąska konstrukcja strony oczka umożliwia prowadzenie prac w najwęższych miejscach, nawet tam, gdzie nie można użyć standardowych grzechotek i gniazd nasadowych.

Przy niespotykanej do tej pory prędkości, klucz ten umożliwia poluzowywanie nawet najmocniejszych połączeń śrubowych.



Zoptymalizowane, progresywne zazębienie umożliwia przeniesienie do 30% większego momentu obrotowego w porównaniu do standardowo stosowanych kluczy oczkowo-grzechotkowych.

Elementy mechanizmu grzechotki zostały wyprodukowane z wyjątkowo silnej stali.

Dzięki temu klucz GEARplus® spełnia normy DIN i ANSI w zakresie momentu obrotowego dla standardowych kluczy płasko-oczkowych.



Wyjątkowo odporny mechanizm grzechotkowy z 72 ząbkami, działa już przy kącie rozstawienia wynoszącym zaledwie 5° i umożliwia tym samym wykonywanie prac nawet w najwęższych miejscach.

Kąt rozstawienia wymagany w przypadku standardowych kluczy płasko-oczkowych wynosi co najmniej 30° i wiąże się z ciągłym nastawianiem klucza. Ten męczący proces należy teraz do przeszłości.



Wszystkie klucze oczkowo-grzechotkowe GEARplus® są oczywiście wyposażone w system FlankTraction dla optymalnego przenoszenia siły. Przy tym siła jest przenoszona na 100% powierzchni obrabianej śruby lub nakrętki. Dalsze możliwości zastosowania różnego typu zapewniają adaptory bitów i gniazd nasadowych, które są dostępne oddzielnie jako akcesoria.



GEARplus® MINI-KLUCZ PŁASKO-OCZKOWY PRZEŁĄCZANY

GEARplus® Klucz płasko-oczkowy z grzechotką, ekstra krótki

- profil FlankTraction
- w oparciu o DIN 3113 / ISO 3318
- ustawienie szczęk z 15° odsadzeniem
- głowica grzechotkowa z 15° odsadzeniem
- z dźwignią przełącznika
- bardzo delikatnie satynowany
- chrom - wanad



| | mm | A1 mm | A2 mm | B1 mm | B2 mm | L mm | g |
|----------|----|-------|-------|-------|-------|-------|-----|
| 503.4631 | 8 | 6,5 | 4,0 | 16,6 | 16,7 | 90,0 | 30 |
| 503.4632 | 9 | 6,9 | 4,4 | 18,4 | 18,8 | 93,0 | 40 |
| 503.4633 | 10 | 7,3 | 4,8 | 20,0 | 20,8 | 95,0 | 45 |
| 503.4634 | 11 | 7,7 | 5,2 | 21,8 | 23,0 | 103,0 | 50 |
| 503.4635 | 12 | 8,2 | 5,5 | 22,7 | 25,0 | 106,0 | 55 |
| 503.4636 | 13 | 8,6 | 5,8 | 24,7 | 27,1 | 108,0 | 60 |
| 503.4637 | 14 | 9,0 | 6,2 | 27,0 | 29,2 | 115,0 | 70 |
| 503.4638 | 15 | 9,4 | 6,5 | 28,3 | 31,3 | 119,0 | 90 |
| 503.4639 | 16 | 10,0 | 6,8 | 30,0 | 33,4 | 123,0 | 100 |
| 503.4640 | 17 | 10,3 | 7,2 | 31,8 | 35,5 | 127,0 | 110 |
| 503.4641 | 18 | 10,7 | 7,7 | 32,6 | 37,6 | 131,0 | 120 |
| 503.4642 | 19 | 11,2 | 8,2 | 33,8 | 39,7 | 139,0 | 150 |



GEARplus® Z zestaw kluczy płasko-oczkowych z grzechotką, ekstra krótkich

- profil FlankTraction
- w oparciu o DIN 3113 / ISO 3318
- ustawienie szczęk z 15° odsadzeniem
- głowica grzechotkowa z 15° odsadzeniem
- z dźwignią przełącznika
- bardzo delikatnie satynowany
- chrom - wanad
- sprzedawany w stabilnej plastikowej skrzynce



| | mm | A1 mm | A2 mm | B1 mm | B2 mm | L mm | g |
|----------|---------|--|-------|-------|-------|------|------|
| 503.4652 | 12sztuk | GEARplus® Z zestaw kluczy płasko-oczkowych z grzechotką, ekstra krótkich | | | | | 1,08 |
| 12 x | | 8 - 9 - 10 - 11 - 12 - 13 - 14 - 15 - 16 - 17 - 18 - 19 mm | | | | | |

GEARplus® Z zestaw kluczy płasko-oczkowych z grzechotką, ekstra krótkich

- profil FlankTraction
- w oparciu o DIN 3113 / ISO 3318
- ustawienie szczęk z 15° odsadzeniem
- głowica grzechotkowa z 15° odsadzeniem
- z dźwignią przełącznika
- końcówka czworokątna zgodna z DIN 3120 - ISO 1174 z blokadą kulkową
- dla bitów zgodnych z DIN 3126 / C 6,3
- bardzo delikatnie satynowany
- chrom - wanad
- sprzedawany w stabilnej plastikowej skrzynce



1/4" 3/8" 1/2"

| | mm | A1 mm | A2 mm | B1 mm | B2 mm | L mm | g |
|----------|---------|--|-------|-------|-------|------|------|
| 503.4653 | 16sztuk | GEARplus® Z zestaw kluczy płasko-oczkowych z grzechotką, ekstra krótkich | | | | | 1,35 |
| 12 x | | 8 - 9 - 10 - 11 - 12 - 13 - 14 - 15 - 16 - 17 - 18 - 19 mm | | | | | |
| 1 x | | 1/4" | | | | | |
| 3 x | | 1/4" - 3/8" - 1/2" | | | | | |

GEARplus® K LUCZ PŁASKO-OCZKOWY

GEARplus® Klucz płasko-oczkowy z grzechotką

- profil FlankTraction
- zgodny z DIN 3113 / ISO 3318
- ustawienie szczęk z 15° odsadzeniem
- model prosty
- dokładne ząbienie dzięki 72-ząbkom
- chromowane na wysoki połysk
- chrom-wanad

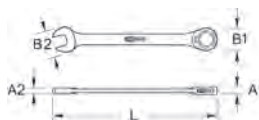

| | mm | A1 mm | A2 mm | B1 mm | B2 mm | L mm | g |
|-----------|-----|-------|-------|-------|-------|-------|-----|
| 503.42055 | 5,5 | 6,3 | 3,9 | 14,0 | 15,0 | 127,5 | 20 |
| 503.4206 | 6 | 6,3 | 3,9 | 14,0 | 15,0 | 128,0 | 25 |
| 503.4207 | 7 | 6,5 | 4,0 | 16,8 | 16,7 | 140,0 | 30 |
| 503.4208 | 8 | 6,5 | 4,0 | 16,8 | 16,7 | 140,0 | 30 |
| 503.4209 | 9 | 6,9 | 4,4 | 18,8 | 18,7 | 149,0 | 40 |
| 503.4210 | 10 | 7,3 | 4,8 | 20,8 | 20,8 | 158,0 | 50 |
| 503.4211 | 11 | 7,7 | 5,2 | 21,8 | 23,0 | 165,0 | 60 |
| 503.4212 | 12 | 8,2 | 5,5 | 22,8 | 24,6 | 171,0 | 70 |
| 503.4213 | 13 | 8,6 | 5,8 | 24,8 | 26,8 | 178,0 | 80 |
| 503.4214 | 14 | 9,0 | 6,2 | 27,8 | 29,0 | 190,0 | 110 |
| 503.4215 | 15 | 9,4 | 6,5 | 28,8 | 31,0 | 199,0 | 120 |
| 503.4216 | 16 | 9,9 | 6,8 | 30,8 | 33,0 | 208,0 | 150 |
| 503.4217 | 17 | 10,3 | 7,2 | 31,8 | 35,5 | 225,0 | 180 |
| 503.4218 | 18 | 10,7 | 7,7 | 32,8 | 37,5 | 236,0 | 210 |

| | mm | A1 mm | A2 mm | B1 mm | B2 mm | L mm | g |
|----------|--------|-------|-------|-------|-------|-------|------|
| 503.4219 | 19 | 11,2 | 8,2 | 33,8 | 39,4 | 247,0 | 240 |
| 503.4221 | 21 | 13,0 | 9,0 | 40,0 | 45,8 | 289,0 | 340 |
| 503.4222 | 22 | 13,0 | 9,0 | 40,0 | 45,8 | 289,0 | 345 |
| 503.4224 | 24 | 14,5 | 10,0 | 46,0 | 51,8 | 322,0 | 470 |
| 503.4227 | 27 | 15,5 | 10,5 | 52,0 | 56,4 | 358,0 | 580 |
| 503.4228 | 30 | 17,0 | 11,4 | 58,0 | 62,7 | 401,0 | 860 |
| 503.4229 | 32 | 17,5 | 12,5 | 62,0 | 66,4 | 424,0 | 1060 |
| 503.4230 | 34 | 17,5 | 13,0 | 62,0 | 70,0 | 459,0 | 1170 |
| 503.4248 | 41 | 19,5 | 16,5 | 71,0 | 86,0 | 565,0 | 2000 |
| 503.4102 | 5/16" | 6,5 | 4,0 | 16,8 | 16,7 | 140,0 | 30 |
| 503.4103 | 3/8" | 7,3 | 4,8 | 20,8 | 20,8 | 158,0 | 40 |
| 503.4104 | 7/16" | 7,7 | 5,2 | 21,8 | 23,0 | 165,0 | 50 |
| 503.4105 | 1/2" | 8,6 | 5,8 | 24,8 | 26,8 | 178,0 | 70 |
| 503.4106 | 9/16" | 9,0 | 6,2 | 27,8 | 29,0 | 190,0 | 110 |
| 503.4107 | 5/8" | 9,9 | 6,8 | 30,8 | 33,0 | 208,0 | 130 |
| 503.4108 | 11/16" | 10,3 | 7,2 | 31,8 | 35,5 | 225,0 | 170 |
| 503.4109 | 3/4" | 11,2 | 8,2 | 33,8 | 39,4 | 247,0 | 220 |

GEARplus® Z zestaw kluczy płasko-oczkowych z grzechotką

- profil FlankTraction
- zgodny z DIN 3113 / ISO 3318
- ustawienie szczęk z 15° odsadzeniem
- model prosty
- dokładne ząbienie dzięki 72-ząbkom
- chromowane na wysoki połysk
- chrom-wanad



| | mm | A1 mm | A2 mm | B1 mm | B2 mm | L mm | g |
|----------|--------|-------------------------------------|-------|-------|-------|------|------|
| 503.4202 | 5sztuk | 5/16" - 3/8" - 1/2" - 11/16" - 3/4" | | | | | 0,69 |
| 503.4204 | 4sztuk | 10 - 13 - 17 - 19 mm | | | | | 0,65 |
| 503.4205 | 5sztuk | 8 - 10 - 13 - 17 - 19 mm | | | | | 0,69 |
| 503.4270 | 4sztuk | 24 - 27 - 30 - 32 mm | | | | | 3,07 |

GEARplus® Z zestaw kluczy płasko-oczkowych z odsadzeniem

- profil FlankTraction
- zgodny z DIN 3113 / ISO 3318
- ustawienie szczęk z 15° odsadzeniem
- model prosty
- dokładne ząbienie dzięki 72-ząbkom
- chromowane na wysoki połysk
- chrom-wanad



| | mm | A1 mm | A2 mm | B1 mm | B2 mm | L mm | g |
|----------|--------|--|-------|-------|-------|------|-----|
| 503.4255 | 5sztuk | GEARplus® Z zestaw kluczy płasko-oczkowych z odsadzeniem | | | | | 670 |
| 5 x | | 8 - 10 - 13 - 17 - 19 mm | | | | | |



GEARplus® Zestaw kluczy płasko-oczkowych z grzechotką

- profil FlankTraction
- w oparciu o DIN 3113 / ISO 3318
- ustawienie szczęk z 15° odsadzeniem
- prosty kształt
- dokładne zazębienie dzięki 72-zębkom
- wysoki połysk, chromowany
- chrom - wanad
- sprzedawany w stabilnej plastikowej skrzynce



| | | kg | |
|----------|--------|---|------|
| 503.4259 | 6sztuk | GEARplus® Zestaw kluczy płasko-oczkowych z grzechotką | 0,97 |
| 6 x | | 8 - 10 - 12 - 13 - 17 - 19 mm | |

GEARplus® Zestaw kluczy płasko-oczkowych z grzechotką

- profil FlankTraction
- w oparciu o DIN 3113 / ISO 3318
- ustawienie szczęk z 15° odsadzeniem
- prosty kształt
- dokładne zazębienie dzięki 72-zębkom
- wysoki połysk, chromowany
- chrom - wanad
- sprzedawany w stabilnej plastikowej skrzynce



| | | kg | |
|----------|---------|--|------|
| 503.4265 | 12sztuk | GEARplus® Zestaw kluczy płasko-oczkowych z grzechotką | 1,88 |
| 12 x | | 8 - 9 - 10 - 11 - 12 - 13 - 14 - 15 - 16 - 17 - 18 - 19 mm | |



GEARplus® Zestaw kluczy płasko-oczkowych z grzechotką

- profil FlankTraction
- w oparciu o DIN 3113 / ISO 3318
- ustawienie szczęk z 15° odsadzeniem
- prosty kształt
- dokładne zazębienie dzięki 72-zębkom
- końcówka czworokątna zgodna z DIN 3120 - ISO 1174 z blokadą kulkową
- dla bitów zgodnych z DIN 3126 / C 6,3
- wysoki połysk, chromowany
- chrom - wanad
- sprzedawany w stabilnej plastikowej skrzynce



| | | kg | |
|----------|---------|---|------|
| 503.4260 | 10sztuk | GEARplus® Zestaw kluczy płasko-oczkowych z grzechotką | 1,06 |
| 6 x | | 8 - 10 - 12 - 13 - 17 - 19 mm | |
| 1 x | | 1/4" | |
| 3 x | | 1/4" - 3/8" - 1/2" | |

GEARplus® Zestaw kluczy płasko-oczkowych z grzechotką

- profil FlankTraction
- w oparciu o DIN 3113 / ISO 3318
- ustawienie szczęk z 15° odsadzeniem
- prosty kształt
- dokładne zazębienie dzięki 72-zębkom
- końcówka czworokątna zgodna z DIN 3120 - ISO 1174 z blokadą kulkową
- dla bitów zgodnych z DIN 3126 / C 6,3
- wysoki połysk, chromowany
- chrom - wanad
- sprzedawany w stabilnej plastikowej skrzynce



| | | kg | |
|----------|---------|--|------|
| 503.4266 | 16sztuk | GEARplus® Zestaw kluczy płasko-oczkowych z grzechotką | 1,73 |
| 12 x | | 8 - 9 - 10 - 11 - 12 - 13 - 14 - 15 - 16 - 17 - 18 - 19 mm | |
| 1 x | | 1/4" | |
| 3 x | | 1/4" - 3/8" - 1/2" | |

GEARplus® Zestaw kluczy płasko-oczkowych z grzechotką, display

- profil FlankTraction
- w oparciu o DIN 3113 / ISO 3318
- ustawienie szczęk z 15° odsadzeniem
- prosty kształt
- dokładne zazębienie dzięki 72-zębkom
- wysoki połysk, chromowany
- chrom - wanad



| | | kg | |
|----------|---------|--|------|
| 503.4200 | 70sztuk | GEARplus® Zestaw kluczy płasko-oczkowych z grzechotką, display | 2,87 |
| 60 x | | 5 x (8 - 9 - 10 - 11 - 12 - 13 - 14 - 15 - 16 - 17 - 18 - 19 mm) | |
| 5 x | | 1/4" ; 1/4" - 3/8" - 1/2" | |
| 5 x | | 5/16" - 10 mm | |



GEARplus® KLUCZ PŁASKO-OCZKOWY PRZEŁĄCZANY

GEARplus® Klucz płasko-oczkowy z grzechtką, przełączany

- profil FlankTraction
- w oparciu o DIN 3113 / ISO 3318
- ustawienie szczęk z 15° odsadzeniem
- głowica grzechtkowa z 15° odsadzeniem
- dokładne ząbienie dzięki 72-ząbkom
- z dźwignią przełącznika
- bardzo delikatnie satynowany
- chrom - wanad

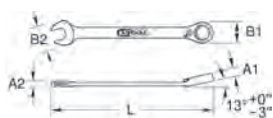

| | mm | mm | A1 mm | A2 mm | B1 mm | B2 mm | L mm | kg |
|----------|----|----|-------|-------|-------|-------|-------|-----|
| 503.4606 | 6 | | 6,3 | 3,9 | 14,0 | 15,0 | 127,5 | 30 |
| 503.4607 | 7 | | 6,5 | 4,6 | 16,4 | 16,2 | 140,0 | 30 |
| 503.4608 | 8 | | 6,5 | 4,6 | 16,4 | 16,2 | 140,0 | 30 |
| 503.4609 | 9 | | 6,9 | 4,9 | 18,3 | 18,2 | 150,0 | 40 |
| 503.4610 | 10 | | 7,3 | 5,3 | 20,0 | 20,5 | 159,0 | 50 |
| 503.4611 | 11 | | 7,7 | 5,6 | 21,4 | 22,6 | 166,0 | 60 |
| 503.4612 | 12 | | 8,2 | 6,0 | 22,6 | 24,6 | 172,0 | 70 |
| 503.4613 | 13 | | 8,6 | 6,4 | 24,5 | 26,7 | 178,0 | 80 |
| 503.4614 | 14 | | 9,0 | 6,8 | 27,0 | 28,8 | 191,0 | 100 |
| 503.4615 | 15 | | 9,4 | 7,0 | 28,2 | 30,8 | 200,0 | 120 |
| 503.4616 | 16 | | 9,9 | 7,2 | 30,3 | 33,2 | 208,0 | 150 |
| 503.4617 | 17 | | 10,3 | 7,7 | 31,6 | 35,1 | 225,0 | 160 |
| 503.4618 | 18 | | 10,7 | 8,2 | 32,3 | 37,2 | 236,0 | 190 |
| 503.4619 | 19 | | 11,2 | 8,8 | 33,7 | 39,3 | 248,0 | 220 |
| 503.4621 | 21 | | 13,0 | 9,0 | 40,1 | 46,2 | 290,0 | 245 |
| 503.4622 | 22 | | 13,0 | 9,0 | 40,1 | 46,2 | 290,0 | 360 |
| 503.4624 | 24 | | 14,5 | 10,0 | 46,5 | 51,5 | 323,0 | 470 |
| 503.4627 | 27 | | 15,5 | 10,5 | 52,5 | 56,5 | 357,0 | 660 |

| | mm | mm | A1 mm | A2 mm | B1 mm | B2 mm | L mm | kg |
|----------|--------|------|-------|-------|-------|-------|-------|------|
| 503.4628 | 30 | | 17,0 | 11,4 | 58,5 | 62,7 | 400,0 | 860 |
| 503.4629 | 32 | | 17,5 | 12,5 | 62,5 | 66,4 | 423,0 | 1050 |
| 503.4630 | 34 | | 17,5 | 13,0 | 62,5 | 70,6 | 460,0 | 1200 |
| 503.4643 | 36 | | 18,0 | 13,4 | 65,8 | 79,0 | 488,0 | 1300 |
| 503.4644 | 38 | | 18,0 | 13,4 | 65,8 | 79,0 | 488,0 | 1400 |
| 503.4648 | 41 | | 19,5 | 16,5 | 71,0 | 86,0 | 565,0 | 2000 |
| 503.4681 | 5/16" | 6,5 | 4,0 | 16,6 | 16,7 | 145,0 | 30 | |
| 503.4683 | 3/8" | 7,3 | 4,8 | 20,0 | 20,8 | 159,0 | 60 | |
| 503.4684 | 7/16" | 7,7 | 5,2 | 21,8 | 23,0 | 165,0 | 70 | |
| 503.4685 | 1/2" | 8,6 | 5,8 | 24,7 | 27,1 | 178,0 | 80 | |
| 503.4686 | 9/16" | 9,0 | 6,5 | 27,0 | 29,2 | 190,0 | 100 | |
| 503.4687 | 5/8" | 9,9 | 6,8 | 30,0 | 33,4 | 208,0 | 140 | |
| 503.4688 | 11/16" | 10,3 | 7,2 | 31,8 | 35,5 | 225,0 | 170 | |
| 503.4689 | 3/4" | 11,2 | 8,2 | 33,8 | 39,7 | 248,0 | 230 | |

GEARplus® Zestaw kluczy płasko-oczkowych z grzechtką, przełączalnych

- profil FlankTraction
- w oparciu o DIN 3113 / ISO 3318
- ustawienie szczęk z 15° odsadzeniem
- głowica grzechtkowa z 15° odsadzeniem
- dokładne ząbienie dzięki 72-ząbkom
- z dźwignią przełącznika
- bardzo delikatnie satynowany
- chrom - wanad



| | | | kg |
|----------|--------|-------------------------------------|-----|
| 503.4604 | 4sztuk | 10 - 13 - 17 - 19 mm | 650 |
| 503.4605 | 5sztuk | 8 - 10 - 13 - 17 - 19 mm | 700 |
| 503.4602 | 5sztuk | 5/16" - 3/8" - 1/2" - 11/16" - 3/4" | 600 |

GEARplus® Zestaw kluczy płasko-oczkowych z grzechtką, przełączalnych

- profil FlankTraction
- w oparciu o DIN 3113 / ISO 3318
- ustawienie szczęk z 15° odsadzeniem
- głowica grzechtkowa z 15° odsadzeniem
- dokładne ząbienie dzięki 72-ząbkom
- z dźwignią przełącznika
- bardzo delikatnie satynowany
- chrom - wanad
- sprzedawany w stabilnej plastikowej skrzynce



| | | | kg |
|----------|--------|--|------|
| 503.4646 | 6sztuk | GEARplus® Zestaw kluczy płasko-oczkowych z grzechtką, przełączalnych | 1,04 |
| 6 x | | 8 - 10 - 12 - 13 - 17 - 19 mm | |

GEARplus® Zestaw kluczy płasko-oczkowych z grzechtką, przełączalnych

- profil FlankTraction
- w oparciu o DIN 3113 / ISO 3318
- ustawienie szczęk z 15° odsadzeniem
- głowica grzechtkowa z 15° odsadzeniem
- dokładne ząbienie dzięki 72-ząbkom
- z dźwignią przełącznika
- końcówka czworokątna zgodna z DIN 3120 - ISO 1174 z blokadą kulkową
- dla bitów zgodnych z DIN 3126 / C 6,3
- bardzo delikatnie satynowany
- chrom - wanad
- sprzedawany w stabilnej plastikowej skrzynce



1/4" 3/8" 1/2"

| | | | kg |
|----------|--------|--|------|
| 503.4650 | 9sztuk | GEARplus® Zestaw kluczy płasko-oczkowych z grzechtką, przełączalnych | 1,10 |
| 5 x | | 8 - 10 - 13 - 17 - 19 mm | |
| 1 x | | 1/4" | |
| 3 x | | 1/4" - 3/8" - 1/2" | |

GEARplus® Zestaw kluczy płasko-oczkowych z grzechtką, przełączalnych

- profil FlankTraction
- w oparciu o DIN 3113 / ISO 3318
- ustawienie szczęk z 15° odsadzeniem
- głowica grzechtkowa z 15° odsadzeniem
- dokładne ząbienie dzięki 72-ząbkom
- z dźwignią przełącznika
- końcówka czworokątna zgodna z DIN 3120 - ISO 1174 z blokadą kulkową
- dla bitów zgodnych z DIN 3126 / C 6,3
- bardzo delikatnie satynowany
- chrom - wanad
- sprzedawany w stabilnej plastikowej skrzynce



1/4" 3/8" 1/2"

| | | | kg |
|----------|---------|--|------|
| 503.4647 | 10sztuk | GEARplus® Zestaw kluczy płasko-oczkowych z grzechtką, przełączalnych | 1,11 |
| 6 x | | 8 - 10 - 12 - 13 - 17 - 19 mm | |
| 1 x | | 1/4" | |
| 3 x | | 1/4" - 3/8" - 1/2" | |

GEARplus® Zestaw kluczy płasko-oczkowych z grzechotką, przełączalnych

- profil FlankTraction
- w oparciu o DIN 3113 / ISO 3318
- ustawienie szczęk z 15° odsadzeniem
- głowica grzechotkowa z 15° odsadzeniem
- dokładne zazębienie dzięki 72-ząbkom
- z dźwignią przełącznika
- końcówka czworokątna zgodna z DIN 3120 - ISO 1174 z blokadą kulkową
- dla bitów zgodnych z DIN 3126 / C 6,3
- bardzo delikatnie satynowany
- chrom - wanad
- sprzedawany w stabilnej plastikowej skrzynce



1/4" 3/8" 1/2"

| | | kg | |
|----------|---------|---|------|
| 503.4666 | 16sztuk | GEARplus® Zestaw kluczy płasko-oczkowych z grzechotką, przełączalnych | 1,79 |
| 12 x | | 8 - 9 - 10 - 11 - 12 - 13 - 14 - 15 - 16 - 17 - 18 - 19 mm | |
| 1 x | | 1/4" | |
| 3 x | | 1/4" - 3/8" - 1/2" | |

GEARplus® Zestaw kluczy płasko-oczkowych z grzechotką, przełączalnych

- profil FlankTraction
- w oparciu o DIN 3113 / ISO 3318
- ustawienie szczęk z 15° odsadzeniem
- głowica grzechotkowa z 15° odsadzeniem
- dokładne zazębienie dzięki 72-ząbkom
- z dźwignią przełącznika
- bardzo delikatnie satynowany
- chrom - wanad
- sprzedawany w stabilnej plastikowej skrzynce



| | | kg | |
|----------|---------|---|------|
| 503.4665 | 12sztuk | GEARplus® Zestaw kluczy płasko-oczkowych z grzechotką, przełączalnych | 1,71 |
| 12 x | | 8 - 9 - 10 - 11 - 12 - 13 - 14 - 15 - 16 - 17 - 18 - 19 mm | |

GEARplus® Zestaw kluczy płasko-oczkowych z grzechotką przełączalnych, display

- profil FlankTraction
- w oparciu o DIN 3113 / ISO 3318
- ustawienie szczęk z 15° odsadzeniem
- głowica grzechotkowa z 15° odsadzeniem
- dokładne zazębienie dzięki 72-ząbkom
- z dźwignią przełącznika
- bardzo delikatnie satynowany
- chrom - wanad



1/4" 3/8" 1/2" 5/8" 3/4"

| | | kg | |
|----------|---------|---|------|
| 503.4600 | 70sztuk | GEARplus® Zestaw kluczy płasko-oczkowych z grzechotką przełączalnych, display | 2,82 |
| 60 x | | 5 x (8 - 9 - 10 - 11 - 12 - 13 - 14 - 15 - 16 - 17 - 18 - 19 mm) | |
| 5 x | | 1/4" ; 1/4" - 3/8" - 1/2" | |
| 5 x | | 5/16" - 10 mm | |

DUO GEARplus® KLUCZE PŁASKOOCZKOWE

DUO GEARplus® Klucz płasko-oczkowy z dwustronną funkcją grzechotki

- część płaska klucza z nowoczesnym mechanizmem grzechotkowym
- profil FlankTraction
- w oparciu o DIN 3113 / ISO 3318
- ustawienie szczęk z 15° odsadzeniem
- prosty kształt
- dokładne zazębienie dzięki 72-ząbkom
- bardzo delikatnie satynowany
- chrom - wanad

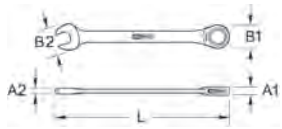

| | mm | A1 mm | A2 mm | B1 mm | B2 mm | L mm | Nm | Nm | kg |
|----------|----|-------|-------|-------|-------|-------|-------|--------|------|
| 503.5208 | 8 | 6,5 | 4,1 | 16,4 | 16,2 | 140,0 | 15,0 | 36,0 | 30 |
| 503.5209 | 9 | 6,9 | 4,3 | 18,3 | 18,3 | 150,0 | 21,1 | 48,0 | 40 |
| 503.5210 | 10 | 7,3 | 4,8 | 20,0 | 20,0 | 159,0 | 31,1 | 85,2 | 50 |
| 503.5211 | 11 | 7,7 | 5,1 | 21,4 | 21,4 | 166,0 | 46,1 | 96,0 | 60 |
| 503.5212 | 12 | 8,2 | 5,3 | 22,6 | 22,6 | 172,0 | 49,1 | 109,2 | 70 |
| 503.5213 | 13 | 8,6 | 5,9 | 24,5 | 24,5 | 178,0 | 62,1 | 138,0 | 80 |
| 503.5214 | 14 | 9,0 | 6,3 | 27,0 | 27,0 | 191,0 | 86,0 | 189,6 | 110 |
| 503.5215 | 15 | 9,4 | 6,6 | 28,2 | 28,2 | 200,0 | 104,1 | 240,0 | 120 |
| 503.5216 | 16 | 9,9 | 6,9 | 30,3 | 30,3 | 208,0 | 124,1 | 297,6 | 150 |
| 503.5217 | 17 | 10,3 | 7,3 | 31,6 | 31,6 | 225,0 | 139,1 | 320,4 | 170 |
| 503.5218 | 18 | 10,7 | 7,8 | 32,3 | 32,3 | 236,0 | 155,1 | 364,8 | 210 |
| 503.5219 | 19 | 11,2 | 8,3 | 33,7 | 33,7 | 248,0 | 186,1 | 387,6 | 218 |
| 503.5221 | 21 | 13,0 | 8,8 | 40,1 | 46,2 | 290,0 | 248,1 | 446,4 | 340 |
| 503.5222 | 22 | 13,0 | 8,8 | 40,1 | 46,2 | 290,0 | 279,1 | 489,6 | 340 |
| 503.5224 | 24 | 14,5 | 9,8 | 46,5 | 51,5 | 323,0 | 341,2 | 610,8 | 470 |
| 503.5227 | 27 | 15,5 | 10,4 | 52,9 | 56,1 | 352,0 | 432,0 | 805,2 | 650 |
| 503.5228 | 30 | 17,1 | 11,2 | 57,6 | 62,5 | 396,0 | 570,0 | 954,0 | 875 |
| 503.5229 | 32 | 17,6 | 12,1 | 61,9 | 66,2 | 418,0 | 650,0 | 1086,0 | 1035 |

DUO GEARplus® Zestaw kluczy płasko-oczkowych z dwustronną funkcją grzechotki

- część płaska klucza z nowoczesnym mechanizmem grzechotkowym
- profil FlankTraction
- w oparciu o DIN 3113 / ISO 3318
- ustawienie szczęk z 15° odsadzeniem
- prosty kształt
- dokładne zazębienie dzięki 72-ząbkom
- bardzo delikatnie satynowany
- chrom - wanad
- z trwałym wieszakiem z tworzywa sztucznego



| | | kg | |
|----------|--------|--------------------------|------|
| 503.5205 | 5sztuk | 8 - 10 - 13 - 17 - 19 mm | 0,66 |

DUO GEARplus® Klucz płasko-oczkowy z dwustronną funkcją grzechotki, przełączany

- część płaska klucza z nowoczesnym mechanizmem grzechotkowym
- profil FlankTraction
- w oparciu o DIN 3113 / ISO 3318
- ustawienie szczęk z 15° odsadzeniem
- oczko z 15° odsadzeniem
- z dźwignią przełącznika
- dokładne zazębienie dzięki 72-ząbkom
- bardzo delikatnie satynowany
- chrom - wanad



| | mm | A1 mm | A2 mm | B1 mm | B2 mm | L mm | Nm | Nm | kg |
|----------|----|-------|-------|-------|-------|-------|-------|--------|------|
| 503.5908 | 8 | 6,5 | 4,1 | 16,4 | 16,2 | 140,0 | 15,0 | 36,0 | 40 |
| 503.5909 | 9 | 6,9 | 4,3 | 18,3 | 18,2 | 150,0 | 21,1 | 48,0 | 45 |
| 503.5910 | 10 | 7,3 | 4,8 | 20,0 | 20,5 | 159,0 | 31,1 | 85,2 | 50 |
| 503.5911 | 11 | 7,7 | 5,1 | 21,4 | 22,6 | 166,0 | 46,1 | 96,0 | 60 |
| 503.5912 | 12 | 8,2 | 5,3 | 22,6 | 24,6 | 172,0 | 49,1 | 109,2 | 70 |
| 503.5913 | 13 | 8,6 | 5,9 | 24,5 | 26,7 | 178,0 | 62,1 | 138,0 | 80 |
| 503.5914 | 14 | 9,0 | 6,3 | 27,0 | 28,8 | 191,0 | 86,0 | 189,6 | 100 |
| 503.5915 | 15 | 9,4 | 6,6 | 28,2 | 30,8 | 200,0 | 104,1 | 240,0 | 120 |
| 503.5916 | 16 | 9,9 | 6,9 | 30,3 | 33,2 | 208,0 | 124,1 | 297,6 | 140 |
| 503.5917 | 17 | 10,3 | 7,3 | 31,6 | 35,1 | 225,0 | 139,1 | 320,4 | 170 |
| 503.5918 | 18 | 10,7 | 7,8 | 32,3 | 37,2 | 236,0 | 155,1 | 364,8 | 200 |
| 503.5919 | 19 | 11,2 | 8,3 | 33,7 | 39,3 | 248,0 | 186,1 | 387,6 | 210 |
| 503.5921 | 21 | 13,0 | 8,8 | 40,1 | 46,2 | 290,0 | 248,1 | 446,4 | 365 |
| 503.5922 | 22 | 13,0 | 8,8 | 40,0 | 46,2 | 290,0 | 279,1 | 489,6 | 375 |
| 503.5924 | 24 | 14,5 | 9,8 | 46,5 | 51,5 | 323,0 | 341,2 | 610,8 | 470 |
| 503.5927 | 27 | 15,5 | 10,4 | 52,9 | 56,1 | 352,0 | 432,0 | 805,2 | 650 |
| 503.5928 | 30 | 17,1 | 11,2 | 57,6 | 62,5 | 396,0 | 570,0 | 954,0 | 875 |
| 503.5929 | 32 | 17,6 | 12,1 | 61,9 | 66,2 | 418,0 | 650,0 | 1086,0 | 1035 |

DUO GEARplus® Zestaw kluczy płasko-oczkowych z dwustronną funkcją grzechotki, przełączanych

- część płaska klucza z nowoczesnym mechanizmem grzechotkowym
- profil FlankTraction
- w oparciu o DIN 3113 / ISO 3318
- ustawienie szczęk z 15° odsadzeniem
- oczko z 15° odsadzeniem
- z dźwignią przełącznika
- dokładne zazębienie dzięki 72-ząbkom
- bardzo delikatnie satynowany
- chrom - wanad
- z trwałym wieszakiem z tworzywa sztucznego



| | | kg | |
|----------|--------|--------------------------|------|
| 503.5905 | 5sztuk | 8 - 10 - 13 - 17 - 19 mm | 0,66 |

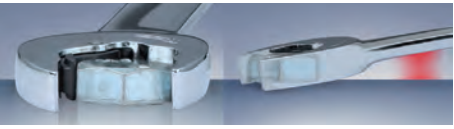

GEARplus® RING-STOP SZCZĘKOWO-OCZKOWY PRZELĄCZANY

GEARplus® RINGSTOP Klucz płasko-oczkowy z grzechotką, przelączalny

- profil FlankTraction
- w oparciu o DIN 3113 / ISO 3318
- ustawienie szczęk z 15° odsadzeniem
- głowica grzechotkowa z 15° odsadzeniem
- z dźwignią przelącznika
- Funkcja zatrzymania oczka
- bardzo delikatnie satynowany
- chrom - wanad

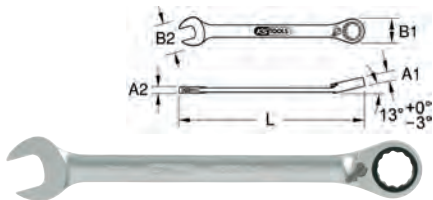

| | mm | A1 mm | A2 mm | B1 mm | B2 mm | L mm | kg |
|----------|----|-------|-------|-------|-------|-------|-----|
| 503.4908 | 8 | 6,5 | 4,6 | 16,6 | 16,7 | 140,0 | 40 |
| 503.4909 | 9 | 6,9 | 4,9 | 18,4 | 18,8 | 150,0 | 45 |
| 503.4910 | 10 | 7,3 | 5,3 | 20,0 | 20,8 | 159,0 | 50 |
| 503.4911 | 11 | 7,7 | 5,6 | 21,8 | 23,0 | 165,0 | 60 |
| 503.4912 | 12 | 8,2 | 6,0 | 22,7 | 25,0 | 172,0 | 70 |
| 503.4913 | 13 | 8,6 | 6,4 | 24,7 | 27,1 | 178,0 | 80 |
| 503.4914 | 14 | 9,0 | 6,8 | 27,0 | 29,2 | 191,0 | 100 |
| 503.4915 | 15 | 9,4 | 7,0 | 28,3 | 31,1 | 200,0 | 120 |
| 503.4916 | 16 | 9,9 | 7,2 | 30,0 | 33,4 | 208,0 | 140 |
| 503.4917 | 17 | 10,3 | 7,7 | 31,8 | 35,5 | 226,0 | 170 |
| 503.4918 | 18 | 10,7 | 8,2 | 32,6 | 37,6 | 237,0 | 200 |
| 503.4919 | 19 | 11,2 | 8,8 | 33,8 | 39,7 | 248,0 | 210 |

GEARplus® RINGSTOP gniazdo nasadkowe z otworem

- profil FlankTraction
- z otworem na wylot
- stosowane dla klucza oczkowego stop
- wysoki połysk, chromowany
- chrom - wanad

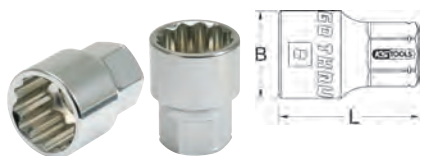

| | mm | B mm | L mm | kg |
|----------|----|------|------|----|
| 503.4978 | 8 | 12,0 | 19,8 | 10 |
| 503.4979 | 9 | 12,0 | 21,2 | 10 |
| 503.4980 | 10 | 15,0 | 22,6 | 10 |
| 503.4981 | 11 | 16,2 | 22,9 | 10 |
| 503.4982 | 12 | 17,4 | 24,5 | 20 |
| 503.4983 | 13 | 18,7 | 25,8 | 20 |
| 503.4984 | 14 | 19,9 | 26,1 | 20 |
| 503.4985 | 15 | 20,8 | 28,0 | 30 |
| 503.4986 | 16 | 22,6 | 29,5 | 30 |
| 503.4987 | 17 | 23,7 | 30,6 | 30 |
| 503.4988 | 18 | 24,5 | 32,0 | 40 |
| 503.4989 | 19 | 26,1 | 33,5 | 50 |

GEARplus® Ringstop Zestaw kluczy płasko-oczkowych z odsadzeniem

- profil FlankTraction
- w oparciu o DIN 3113 / ISO 3318
- ustawienie szczęk z 15° odsadzeniem
- głowica grzechotkowa z 15° odsadzeniem
- z dźwignią przelącznika
- bardzo delikatnie satynowany
- chrom - wanad
- sprzedawany w stabilnej plastikowej skrzynce



| | kg |
|--|-----|
| 503.4955 5sztuk 8 - 10 - 13 - 17 - 19 mm | 660 |

GEARplus® RINGSTOP Zestaw kluczy płasko-oczkowych z grzechotką, przelączalny

- profil FlankTraction
- w oparciu o DIN 3113 / ISO 3318
- ustawienie szczęk z 15° odsadzeniem
- głowica grzechotkowa z 15° odsadzeniem
- z dźwignią przelącznika
- Gniazda z otworem przelotowym
- końcówka czworokątna zgodna z DIN 3120 - ISO 1174 z blokadą kulkową
- dla bitów zgodnych z DIN 3126 / C 6,3
- bardzo delikatnie satynowany
- chrom - wanad
- sprzedawany w stabilnej plastikowej skrzynce



1/4" 3/8" 1/2" 5/8" 3/4"

| | kg |
|---|------|
| 503.4960 30sztuk GEARplus® RINGSTOP Zestaw kluczy płasko-oczkowych z grzechotką, przelączalny | 2,43 |
| 12 x 8 - 9 - 10 - 11 - 12 - 13 - 14 - 15 - 16 - 17 - 18 - 19 mm | |
| 12 x 8 - 9 - 10 - 11 - 12 - 13 - 14 - 15 - 16 - 17 - 18 - 19 mm | |
| 3 x 1/4" - 5/16" - 10 mm | |
| 3 x 1/4" - 3/8" - 1/2" | |

GEARplus® KLUCZ SZCZĘKOWO-OCZKOWY Z PRZEGUBEM

GEARplus® Klucz płasko-oczkowy z grzechotką z przegubem

- profil FlankTraction
- w oparciu o DIN 3110 / ISO 3318
- ustawienie szczęk z 15°odsadzeniem
- dokładne zazębienie dzięki 72-ząbkom
- z przegubem
- głowica obrotowa 180°
- bardzo delikatnie satynowany
- chrom - wanad

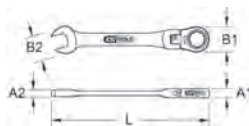

| | mm | A1 mm | A2 mm | B1 mm | B2 mm | L mm | kg |
|----------|----|-------|-------|-------|-------|-------|-----|
| 503.4708 | 8 | 6,5 | 4,3 | 16,7 | 16,2 | 127,0 | 30 |
| 503.4709 | 9 | 6,9 | 4,6 | 18,6 | 18,2 | 131,5 | 40 |
| 503.4710 | 10 | 7,3 | 5,0 | 20,0 | 20,3 | 136,0 | 50 |
| 503.4711 | 11 | 7,7 | 5,4 | 21,8 | 22,5 | 141,0 | 60 |
| 503.4712 | 12 | 8,2 | 5,8 | 23,0 | 24,3 | 147,5 | 70 |
| 503.4713 | 13 | 8,6 | 6,1 | 25,2 | 26,8 | 154,0 | 80 |
| 503.4714 | 14 | 9,0 | 6,4 | 26,8 | 28,3 | 160,0 | 100 |
| 503.4715 | 15 | 9,4 | 6,9 | 28,3 | 29,8 | 169,0 | 120 |
| 503.4716 | 16 | 9,9 | 7,2 | 29,8 | 31,8 | 179,0 | 150 |
| 503.4717 | 17 | 10,3 | 7,6 | 31,8 | 32,8 | 190,0 | 174 |
| 503.4718 | 18 | 10,7 | 8,0 | 32,8 | 37,0 | 203,0 | 190 |
| 503.4719 | 19 | 11,2 | 8,6 | 33,9 | 39,2 | 215,0 | 220 |
| 503.4721 | 21 | 13,0 | 9,0 | 40,0 | 46,0 | 274,0 | 400 |
| 503.4722 | 22 | 13,0 | 9,0 | 40,0 | 46,0 | 274,0 | 400 |
| 503.4724 | 24 | 14,5 | 10,0 | 46,0 | 52,2 | 296,0 | 550 |

Uchwyt dla elastycznego klucza płasko-oczkowego z grzechotką

- z uchwytem dwukomponentowym
- zastosowanie w formie korby - grzechotki
- wysoki połysk, chromowany
- chrom - wanad

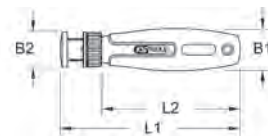

| | mm | B1 mm | B2 mm | L1 mm | L2 mm | kg |
|----------|------|-------|-------|-------|-------|-----|
| 503.0100 | 8-19 | 34,0 | 28,0 | 143,0 | 110,0 | 160 |

GEARplus® Zestaw kluczy płasko-oczkowych z grzechotką z przegubem

- profil FlankTraction
- w oparciu o DIN 3110 / ISO 3318
- ustawienie szczęk z 15° odsadzeniem
- dokładne zazębienie dzięki 72-ząbkom
- z przegubem
- głowica obrotowa 180°
- bardzo delikatnie satynowany
- chrom - wanad
- sprzedawany w stabilnej plastikowej skrzynce



| | kg |
|---|------|
| 503.4759 6sztuk GEARplus® Zestaw kluczy płasko-oczkowych z grzechotką z przegubem | 1,90 |
| 6 x 8 - 10 - 12 - 13 - 17 - 19 mm | |



GEARplus® Zestaw kluczy płasko-oczkowych z grzechotką z przegubem

- profil FlankTraction
- w oparciu o DIN 3110 / ISO 3318
- ustawienie szczęk z 15° odsadzeniem
- dokładne ząbienie dzięki 72-ząbkom z przegubem
- głowica obrotowa 180°
- końcówka czworokątna zgodna z DIN 3120 - ISO 1174 z blokadą kulkową
- dla bitów zgodnych z DIN 3126 / C 6,3
- bardzo delikatnie satynowany
- chrom - wanad
- sprzedawany w stabilnej plastikowej skrzynce



1/4" 3/8" 1/2"

| | | kg | |
|----------|---------|---|------|
| 503.4760 | 10sztuk | GEARplus® Zestaw kluczy płasko-oczkowych z grzechotką z przegubem | 1,21 |
| 6 x | | 8 - 10 - 12 - 13 - 17 - 19 mm | |
| 1 x | | 1/4" | |
| 3 x | | 1/4" - 3/8" - 1/2" | |

GEARplus® Zestaw kluczy płasko-oczkowych z grzechotką z przegubem

- profil FlankTraction
- w oparciu o DIN 3110 / ISO 3318
- ustawienie szczęk z 15° odsadzeniem
- dokładne ząbienie dzięki 72-ząbkom z przegubem
- głowica obrotowa 180°
- końcówka czworokątna zgodna z DIN 3120 - ISO 1174 z blokadą kulkową
- dla bitów zgodnych z DIN 3126 / C 6,3
- bardzo delikatnie satynowany
- chrom - wanad
- sprzedawany w stabilnej plastikowej skrzynce



1/4" 3/8" 1/2"

| | | kg | |
|----------|---------|---|------|
| 503.4766 | 16sztuk | GEARplus® Zestaw kluczy płasko-oczkowych z grzechotką z przegubem | 2,66 |
| 12 x | | 8 - 9 - 10 - 11 - 12 - 13 - 14 - 15 - 16 - 17 - 18 - 19 mm | |
| 1 x | | 1/4" | |
| 3 x | | 1/4" - 3/8" - 1/2" | |

GEARplus® Zestaw kluczy płasko-oczkowych z grzechotką z przegubem

- profil FlankTraction
- w oparciu o DIN 3110 / ISO 3318
- ustawienie szczęk z 15° odsadzeniem
- dokładne ząbienie dzięki 72-ząbkom z przegubem
- głowica obrotowa 180°
- bardzo delikatnie satynowany
- chrom - wanad
- sprzedawany w stabilnej plastikowej skrzynce



| | | kg | |
|----------|---------|---|------|
| 503.4765 | 12sztuk | GEARplus® Zestaw kluczy płasko-oczkowych z grzechotką z przegubem | 2,56 |
| 12 x | | 8 - 9 - 10 - 11 - 12 - 13 - 14 - 15 - 16 - 17 - 18 - 19 mm | |

GEARplus® Klucz płasko-oczkowy z grzechotką z przegubem, display

- profil FlankTraction
- w oparciu o DIN 3110 / ISO 3318
- ustawienie szczęk z 15° odsadzeniem
- dokładne ząbienie dzięki 72-ząbkom z przegubem
- głowica obrotowa 180°
- bardzo delikatnie satynowany
- chrom - wanad



1/4" 3/8" 1/2" 5/16" 3/16"

| | | kg | |
|----------|---------|--|------|
| 503.4700 | 70sztuk | GEARplus® Klucz płasko-oczkowy z grzechotką z przegubem, display | 2,74 |
| 60 x | | 5 x (8 - 9 - 10 - 11 - 12 - 13 - 14 - 15 - 16 - 17 - 18 - 19 mm) | |
| 5 x | | 1/4" ; 1/4" - 3/8" - 1/2" | |
| 5 x | | 5/16" - 10 mm | |

GEARplus® KLUCZ SZCZĘKOWO-OCZKOWYCH Z PRZEGUBEM, PRZESTAWIANY

GEARplus® Klucz płasko-oczkowy z grzechotką, z blokowanym przegubem

- profil FlankTraction
- w oparciu o DIN 3113 / ISO 3318
- ustawienie szczęk z 15° odsadzeniem
- z blokowanym przegubem
- dokładne ząbienie dzięki 72-ząbkom
- głowica obrotowa 180°
- bardzo delikatnie satynowany
- chrom - wanad

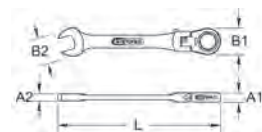

| | mm | A1 mm | A2 mm | B1 mm | B2 mm | L mm | kg |
|----------|----|-------|-------|-------|-------|-------|-----|
| 503.4808 | 8 | 6,5 | 4,3 | 16,7 | 16,2 | 127,0 | 30 |
| 503.4809 | 9 | 6,9 | 4,6 | 18,6 | 18,2 | 131,5 | 40 |
| 503.4810 | 10 | 7,3 | 5,0 | 20,0 | 20,3 | 136,0 | 50 |
| 503.4811 | 11 | 7,7 | 5,4 | 21,8 | 22,5 | 141,0 | 60 |
| 503.4812 | 12 | 8,2 | 5,8 | 23,0 | 24,3 | 147,5 | 70 |
| 503.4813 | 13 | 8,6 | 6,1 | 25,2 | 26,8 | 154,0 | 80 |
| 503.4814 | 14 | 9,0 | 6,4 | 26,8 | 28,7 | 160,0 | 100 |
| 503.4815 | 15 | 9,4 | 6,9 | 28,3 | 30,5 | 169,0 | 120 |
| 503.4816 | 16 | 9,9 | 7,2 | 29,8 | 32,9 | 179,0 | 150 |
| 503.4817 | 17 | 10,3 | 7,6 | 31,8 | 34,5 | 190,0 | 160 |
| 503.4818 | 18 | 10,7 | 8,0 | 32,8 | 37,0 | 203,0 | 190 |
| 503.4819 | 19 | 11,2 | 8,6 | 33,9 | 39,2 | 215,0 | 220 |



Uchwyt dla elastycznego klucza płasko-oczkowego z grzechotką

- z uchwytem dwukomponentowym
- zastosowanie w formie korby - grzechotki
- wysoki pol dysk, chromowany
- chrom - wanad

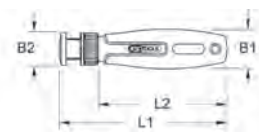

| | mm | B1 mm | B2 mm | L1 mm | L2 mm | kg |
|----------|------|-------|-------|-------|-------|-----|
| 503.0100 | 8-19 | 34,0 | 28,0 | 143,0 | 110,0 | 160 |

GEARplus® zestaw kluczy płasko-oczkowych z grzechotką, z blokowanym przegubem

- profil FlankTraction
- w oparciu o DIN 3113 / ISO 3318
- ustawienie szczęk z 15° odsadzeniem
- z blokowanym przegubem
- dokładne zazębienie dzięki 72-ząbkom
- głowica obrotowa 180°
- bardzo delikatnie satynowany
- chrom - wanad
- sprzedawany w stabilnej plastikowej skrzynce



| kg | | | |
|----------|--------|---|------|
| 503.4859 | 6sztuk | GEARplus® zestaw kluczy płasko-oczkowych z grzechotką, z blokowanym przegubem | 1,21 |
| 6 x | | 8 - 10 - 12 - 13 - 17 - 19 mm | |

GEARplus® zestaw kluczy płasko-oczkowych z grzechotką, z blokowanym przegubem

- profil FlankTraction
- w oparciu o DIN 3113 / ISO 3318
- ustawienie szczęk z 15° odsadzeniem
- z blokowanym przegubem
- dokładne zazębienie dzięki 72-ząbkom
- głowica obrotowa 180°
- końcówka czworokątna zgodna z DIN 3120 - ISO 1174 z blokadą kulkową
- dla bitów zgodnych z DIN 3126 / C 6,3
- bardzo delikatnie satynowany
- chrom - wanad
- sprzedawany w stabilnej plastikowej skrzynce



| kg | | | |
|----------|---------|---|------|
| 503.4867 | 12sztuk | GEARplus® zestaw kluczy płasko-oczkowych z grzechotką, z blokowanym przegubem | 1,30 |
| 6 x | | 8 - 10 - 12 - 13 - 17 - 19 mm | |
| 3 x | | 1/4" - 5/16" - 10 mm | |
| 3 x | | 1/4" - 3/8" - 1/2" | |

1/4" 3/8" 1/2" 5/16" 10 mm

GEARplus® Zestaw kluczy płasko-oczkowych z grzechotką z przegubem, z blokowanym przegubem

- profil FlankTraction
- w oparciu o DIN 3113 / ISO 3318
- ustawienie szczęk z 15° odsadzeniem
- z blokowanym przegubem
- dokładne zazębienie dzięki 72-ząbkom
- głowica obrotowa 180°
- bardzo delikatnie satynowany
- chrom - wanad
- sprzedawany w stabilnej plastikowej skrzynce



| kg | | | |
|----------|---------|---|------|
| 503.4865 | 12sztuk | GEARplus® Zestaw kluczy płasko-oczkowych z grzechotką z przegubem, z blokowanym przegubem | 2,56 |
| 12 x | | 8 - 9 - 10 - 11 - 12 - 13 - 14 - 15 - 16 - 17 - 18 - 19 mm | |

1/4" 3/8" 1/2" 5/16" 10 mm

GEARplus® Zestaw kluczy płasko-oczkowych z grzechotką z przegubem, z blokowanym przegubem, display

- profil FlankTraction
- w oparciu o DIN 3113 / ISO 3318
- ustawienie szczęk z 15° odsadzeniem
- z blokowanym przegubem
- dokładne zazębienie dzięki 72-ząbkom
- głowica obrotowa 180°
- bardzo delikatnie satynowany
- chrom - wanad



1/4" 3/8" 1/2" 5/16" 10 mm

| kg | | | |
|----------|---------|--|------|
| 503.4800 | 70sztuk | GEARplus® Zestaw kluczy płasko-oczkowych z grzechotką z przegubem, z blokowanym przegubem, display | 2,82 |
| 60 x | | 5 x (8 - 9 - 10 - 11 - 12 - 13 - 14 - 15 - 16 - 17 - 18 - 19 mm) | |
| 5 x | | 1/4" ; 1/4" - 3/8" - 1/2" | |
| 5 x | | 5/16" - 10 mm | |

GEARplus® PODWÓJNY KLUCZ OCZKOWY

GEARplus® Podwójny klucz grzechotkowo-oczkowy

- profil FlankTraction
- zgodny z DIN 3110 / ISO 3318
- model prosty
- dokładne zazębienie dzięki 72-ząbkom
- chromowany na wysoki połysk
- chrom-wanad

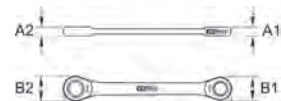

| mm | | kg | | | | | |
|----------|-------------|------|------|------|------|-------|-----|
| A1 | A2 | B1 | B2 | L | g | | |
| 503.4502 | 8x9 | 6,5 | 6,9 | 16,8 | 20,2 | 128,0 | 60 |
| 503.4511 | 8x10 | 7,3 | 6,5 | 20,0 | 17,0 | 128,0 | 40 |
| 503.4503 | 10x11 | 7,3 | 7,7 | 20,2 | 20,2 | 150,0 | 80 |
| 503.4512 | 10x13 | 7,3 | 8,6 | 20,2 | 20,2 | 150,0 | 80 |
| 503.4504 | 12x13 | 8,2 | 8,6 | 23,0 | 23,0 | 170,0 | 100 |
| 503.4505 | 14x15 | 9,0 | 9,4 | 26,5 | 26,5 | 190,0 | 140 |
| 503.4506 | 16x18 | 9,9 | 10,7 | 29,5 | 29,5 | 210,0 | 180 |
| 503.4507 | 17x19 | 10,3 | 11,2 | 31,5 | 31,5 | 230,0 | 220 |
| 503.4402 | 5/16"x3/8" | 6,5 | 7,3 | 16,8 | 20,2 | 128,0 | 40 |
| 503.4403 | 7/16"x1/2" | 7,7 | 8,6 | 23,0 | 24,8 | 170,0 | 80 |
| 503.4404 | 9/16"x5/8" | 9,0 | 9,9 | 26,5 | 29,5 | 190,0 | 125 |
| 503.4405 | 11/16"x3/4" | 10,3 | 11,2 | 31,5 | 33,5 | 230,0 | 200 |

GEARplus® Zestaw podwójnych kluczy oczkowych z grzechotką

- profil FlankTraction
- w oparciu o DIN 3310 / ISO 3318
- prosty kształt
- dokładne zazębienie dzięki 72-ząbkom
- wysoki połysk, chromowany
- chrom - wanad



| kg | | | |
|----------|--------|------------------|-----|
| 503.4552 | 2sztuk | 10x13 - 17x19 mm | 335 |

GEARplus® Z zestaw podwójnych kluczy oczkowych z grzechotką

- profil FlankTraction
- w oparciu o DIN 3310 / ISO 3318
- prosty kształt
- dokładne ząbienie dzięki 72-ząbkom
- wysoki połysk, chromowany
- chrom - wanad
- w plastikowo-skórzanym etui



| | | | |
|----------|--------|--|-----|
| 503.4557 | 6sztuk | 8x9 - 10x11 - 12x13 - 14x15 - 16x18 - 17x19 mm | 900 |
|----------|--------|--|-----|

GEARplus® Z zestaw podwójnych kluczy oczkowych z grzechotką

- profil FlankTraction
- w oparciu o DIN 3310 / ISO 3318
- prosty kształt
- dokładne ząbienie dzięki 72-ząbkom
- wysoki połysk, chromowany
- chrom - wanad
- sprzedawany w stabilnej plastikowej skrzynce



| | | | |
|----------|--------|---|-----|
| 503.4556 | 6sztuk | GEARplus® Z zestaw podwójnych kluczy oczkowych z grzechotką | 790 |
| 6 x | | 8x9 - 10x11 - 12x13 - 14x15 - 16x18 - 17x19 mm | |

GEARplus® Z zestaw podwójnych kluczy oczkowych z grzechotką

- profil FlankTraction
- w oparciu o DIN 3310 / ISO 3318
- prosty kształt
- dokładne ząbienie dzięki 72-ząbkom
- końcówka czworokątna zgodna z DIN 3120 - ISO 1174 z blokadą kulkową
- dla bitów zgodnych z DIN 3126 / C 6,3
- wysoki połysk, chromowany
- chrom - wanad
- sprzedawany w stabilnej plastikowej skrzynce



| | | | |
|----------|---------|---|------|
| 503.4560 | 10sztuk | GEARplus® Z zestaw podwójnych kluczy oczkowych z grzechotką | 1,20 |
| 6 x | | 8x9 - 10x11 - 12x13 - 14x15 - 16x18 - 17x19 mm | |
| 1 x | | 1/4" | |
| 3 x | | 1/4" - 3/8" - 1/2" | |

GEARplus® 4 W 1 P ODWÓJNY KLUCZ OCZKOWY

4 w 1 GEARplus® P odwójny klucz oczkowy z grzechotką, przełączany

- profil FlankTraction
- prosty kształt
- dokładne ząbienie dzięki 72-ząbkom
- cztery różne szerokości klucza
- z dźwignią przełącznika
- bardzo delikatnie satynowany
- chrom - wanad

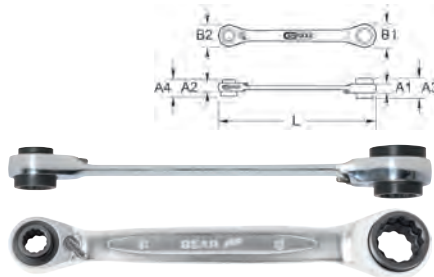

| | mm | A1 mm | A2 mm | A3 mm | A4 mm | B1 mm | B2 mm | L mm | g |
|----------|-------------|-------|-------|-------|-------|-------|-------|-------|------|
| 503.4541 | 8x11-9x10 | 7,7 | 7,3 | 14,6 | 13,8 | 21,8 | 20,0 | 150,0 | 68 |
| 503.4566 | 8x10-12x13 | 8,6 | 7,3 | 16,8 | 13,8 | 24,8 | 16,8 | 150,0 | 86 |
| 503.4543 | 12x15-13x14 | 9,4 | 9,0 | 18,0 | 17,1 | 29,5 | 18,0 | 190,0 | 147 |
| 503.4565 | 10x19-13x17 | 11,2 | 9,0 | 21,9 | 17,1 | 33,6 | 21,9 | 190,0 | 196 |
| 503.4546 | 16x19-17x18 | 11,2 | 10,3 | 21,9 | 20,2 | 33,5 | 21,9 | 230,0 | 244 |
| 503.4657 | 14x17-18x19 | 11,2 | 10,3 | 21,9 | 19,3 | 33,5 | 21,9 | 230,0 | 245 |
| 503.4553 | 21x27-22x24 | 16,0 | 13,0 | 30,0 | 26,0 | 52,0 | 40,0 | 275,0 | 610 |
| 503.4554 | 30x36-32x34 | 18,0 | 18,0 | 36,0 | 35,0 | 65,0 | 62,0 | 360,0 | 1400 |

| | mm | A1 mm | A2 mm | A3 mm | A4 mm | B1 mm | B2 mm | L mm | g |
|----------|------------------------|-------|-------|-------|-------|-------|-------|-------|-----|
| 503.4586 | 5/16"x1/2"-3/8"x7/16" | 8,6 | 7,3 | 16,8 | 13,8 | 24,8 | 20,2 | 150,0 | 91 |
| 503.4589 | 9/16"x3/4"-5/8"x11/16" | 11,2 | 10,3 | 21,9 | 19,3 | 33,5 | 31,5 | 230,0 | 238 |

4 w 1 GEARplus® P odwójny klucz oczkowy z grzechotką, przełączany

- profil FlankTraction
- prosty kształt
- dokładne ząbienie dzięki 72-ząbkom
- z przegubem
- cztery różne szerokości klucza
- z dźwignią przełącznika
- bardzo delikatnie satynowany
- chrom - wanad

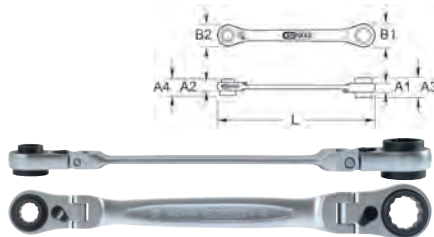

| | mm | A1 mm | A2 mm | A3 mm | A4 mm | B1 mm | B2 mm | L mm | g |
|----------|-------------|-------|-------|-------|-------|-------|-------|-------|-----|
| 503.4745 | 10x13-17x19 | 11,2 | 9,0 | 22,0 | 17,1 | 33,7 | 27,0 | 253,0 | 196 |

4 w 1 GEARplus® Z zestaw podwójnych kluczy oczkowych z grzechotką, przełączanych

- profil FlankTraction
- prosty kształt
- dokładne ząbienie dzięki 72-ząbkom
- cztery różne szerokości klucza
- z dźwignią przełącznika
- bardzo delikatnie satynowany
- chrom - wanad



| | | mm | g |
|----------|--------|--|------|
| 503.4655 | 2sztuk | 8x10 - 12x13 - 14x17 - 18x19 mm | 340 |
| 503.4550 | 2sztuk | 21x27 - 22x24 - 30x36 - 32x34 mm | 2010 |
| 503.4540 | 3sztuk | 8x11 - 9x10 - 12x15 - 13x14 - 16x19 - 17x18 mm | 550 |

GEARplus® PODWÓJNY KLUCZ OCZKOWY, PRZEŁĄCZANY

GEARplus® P odwójny klucz oczkowy z grzechotką, przełączany

- profil FlankTraction
- w oparciu o DIN 3110 / ISO 3318
- głowica grzechotkowa z 15° odsadzeniem
- dokładne ząbienie dzięki 72-ząbkom
- z dźwignią przełącznika
- bardzo delikatnie satynowany
- chrom - wanad

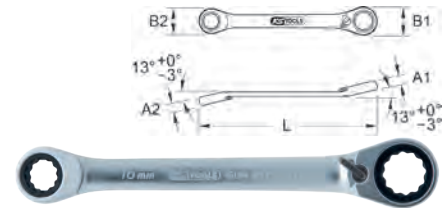

| | mm | A1 mm | A2 mm | B1 mm | B2 mm | L mm | g |
|----------|-------|-------|-------|-------|-------|-------|-----|
| 503.4571 | 8x9 | 6,9 | 6,5 | 20,2 | 16,8 | 128,0 | 60 |
| 503.4572 | 8x10 | 7,4 | 6,7 | 20,2 | 16,7 | 128,0 | 65 |
| 503.4573 | 10x11 | 7,7 | 7,3 | 21,8 | 20,2 | 150,0 | 70 |
| 503.4574 | 10x13 | 8,7 | 7,4 | 25,4 | 20,5 | 150,0 | 80 |
| 503.4575 | 12x13 | 8,6 | 8,2 | 24,8 | 23,0 | 170,0 | 100 |
| 503.4576 | 14x15 | 9,4 | 9,0 | 29,5 | 26,5 | 190,0 | 140 |
| 503.4577 | 16x18 | 10,7 | 9,9 | 33,5 | 29,5 | 210,0 | 180 |
| 503.4578 | 17x19 | 11,2 | 10,3 | 33,5 | 31,5 | 230,0 | 220 |

GEARplus® Z zestaw podwójnych kluczy oczkowych z grzechotką, przełączanych

- profil FlankTraction
- w oparciu o DIN 3110 / ISO 3318
- głowica grzechotkowa z 15° odsadzeniem
- dokładne ząbienie dzięki 72-ząbkom
- z dźwignią przełącznika
- bardzo delikatnie satynowany
- chrom - wanad
- w plastikowo-skórzanym etui



| | | | |
|----------|--------|--|-----|
| 503.4580 | 6sztuk | 8x9 - 10x11 - 12x13 - 14x15 - 16x18 - 17x19 mm | 790 |
|----------|--------|--|-----|

GEARplus® P ODWÓJNY KLUCZ OCZKOWY TX-E

GEARplus® P odwójny klucz oczkowy z grzechotką TX-E

- TX-E
- prosty kształt
- dokładne ząbienie dzięki 72-ząbkom
- wysoki połysk, chromowany
- chrom - wanad



| | | A1 mm | A2 mm | B1 mm | B2 mm | L mm | g |
|----------|-----------|-------|-------|-------|-------|-------|-----|
| 503.4351 | E6 x E8 | 6,5 | 6,9 | 16,8 | 20,2 | 128,0 | 70 |
| 503.4353 | E10 x E12 | 7,3 | 7,7 | 20,2 | 21,8 | 150,0 | 60 |
| 503.4355 | E14 x E18 | 9,0 | 9,9 | 26,5 | 29,5 | 190,0 | 150 |
| 503.4357 | E20 x E24 | 10,3 | 11,2 | 31,5 | 33,5 | 230,0 | 230 |

GEARplus® Zestaw podwójnych kluczy oczkowych z grzechotką TX-E

- TX-E
- prosty kształt
- dokładne zazębienie dzięki 72-ząbkom
- wysoki połysk, chromowany
- chrom - wanad



| | | | |
|----------|--------|-------------------------------------|-----|
| 503.4364 | 4sztuk | E6xE8 - E10xE12 - E14xE18 - E20xE24 | 475 |
|----------|--------|-------------------------------------|-----|

GEARplus® UNIWERSALNY PODWÓJNY KLUCZ OCZKOWY, PRZEŁĄCZANY

GEARplus® Uniwersalny zestaw podwójnych grzechotkowych kluczy oczkowych, przełączanych

- głowica grzechotkowa z 15° odsadzeniem
- dokładne zazębienie dzięki 72-ząbkom
- z dźwignią przełącznika
- z nakładkami przejściowymi
- pasek na nakładce klucza zapobiega ześlizgiwaniu
- zalecany do zastosowania w wąskich i trudnodostępnych miejscach
- mat satynowany
- chrom - wanad
- w wysokiej jakości skrzynce aluminiowej



| | | | |
|----------|--------|--|-----|
| 503.4625 | 8sztuk | GEARplus® Uniwersalny zestaw podwójnych grzechotkowych kluczy oczkowych, przełączanych | 500 |
| 1 x | | 14 x 19 mm | |
| 7 x | | 5/16" - 3/8" - 7/16" - 1/2" - 9/16" - 5/8" - 11/16" | |

GEARplus® Uniwersalny zestaw podwójnych grzechotkowych kluczy oczkowych, przełączanych

- głowica grzechotkowa z 15° odsadzeniem
- dokładne zazębienie dzięki 72-ząbkom
- z dźwignią przełącznika
- z nakładkami przejściowymi
- pasek na nakładce klucza zapobiega ześlizgiwaniu
- zalecany do zastosowania w wąskich i trudnodostępnych miejscach
- mat satynowany
- chrom - wanad
- w wysokiej jakości skrzynce aluminiowej



| | | | |
|----------|---------|--|-----|
| 503.4645 | 10sztuk | GEARplus® Uniwersalny zestaw podwójnych grzechotkowych kluczy oczkowych, przełączanych | 500 |
| 1 x | | 14 x 19 mm | |
| 9 x | | 8 - 9 - 10 - 11 - 12 - 13 - 15 - 16 - 17 mm | |

GEARplus® AKCESORIA

GEARplus® adapter bitów

- zastosowanie dla GEARplus® Klucz
- wysoki połysk, chromowany
- chrom - wanad

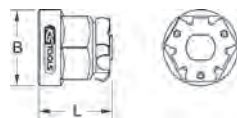

| | | | B mm | L mm | |
|----------|------|-------|------|------|----|
| 503.4290 | 10,0 | 1/4" | 11,0 | 15,7 | 6 |
| 503.4292 | 13,0 | 5/16" | 15,5 | 15,3 | 11 |
| 503.4293 | 13,0 | 10 mm | 21,0 | 21,0 | 17 |

GEARplus® zestaw adapterów bitów

- zastosowanie dla GEARplus® Klucz
- wysoki połysk, chromowany
- chrom - wanad



| | | | |
|----------|--------|----------------------------------|-----|
| 503.4294 | 2sztuk | GEARplus® zestaw adapterów bitów | 100 |
| 2 x | | 13 mm x 5/16" - 13 mm x 10 mm | |

GEARplus® Adapter gniazda nasadowego

- z funkcją szybkiego poluzowywania głowicy dociskowej
- zastosowanie dla GEARplus® Klucz
- końcówka czworokątna zgodna z DIN 3120 - ISO 1174 z blokadą kulkową
- wysoki połysk, chromowany
- chrom - wanad



| | | | B mm | L mm | |
|----------|-------|------|------|------|-----|
| 503.4296 | 10 mm | 1/4" | 11,1 | 16,7 | 50 |
| 503.4297 | 13 mm | 3/8" | 14,5 | 21,7 | 70 |
| 503.4298 | 19 mm | 1/2" | 21,4 | 28,8 | 100 |

GEARplus® Zestaw adapterów gniazd nasadowych, metryczny

- z funkcją szybkiego poluzowywania głowicy dociskowej
- zastosowanie dla GEARplus® Klucz
- końcówka czworokątna zgodna z DIN 3120 - ISO 1174 z blokadą kulkową
- dla bitów zgodnych z DIN 3126 / C 6,3
- wysoki połysk, chromowany
- chrom - wanad



| | | | |
|----------|--------|---|-----|
| 503.4286 | 4sztuk | GEARplus® Zestaw adapterów gniazd nasadowych, metryczny | 270 |
| 1 x | | 10 mm x 1/4" | |
| 3 x | | 10 mm x 1/4" - 13 mm x 3/8" - 19 mm x 1/2" | |

GEARplus® Zestaw adapterów gniazd nasadowych, calowych

- z funkcją szybkiego poluzowywania głowicy dociskowej
- zastosowanie dla GEARplus® Klucz
- końcówka czworokątna zgodna z DIN 3120 - ISO 1174 z blokadą kulkową
- dla bitów zgodnych z DIN 3126 / C 6,3
- wysoki połysk, chromowany
- chrom - wanad



| | | | |
|----------|--------|--|-----|
| 503.4287 | 4sztuk | GEARplus® Zestaw adapterów gniazd nasadowych, calowych | 100 |
| 1 x | | 3/8" x 1/4" | |
| 3 x | | 3/8" x 1/4" - 1/2" x 3/8" - 3/4" x 1/2" | |

GEARplus® RINGSTOP Adapter gniazda nasadowego

- z funkcją szybkiego poluzowywania głowicy dociskowej
- stosowane dla klucza oczkowego stop
- końcówka czworokątna zgodna z DIN 3120 - ISO 1174 z blokadą kulkową
- wysoki połysk, chromowany
- chrom - wanad

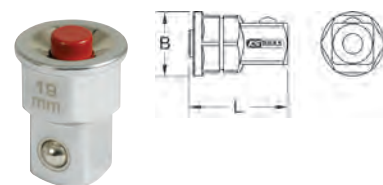

| | | | B mm | L mm | |
|----------|-------|------|------|------|-----|
| 503.4998 | 19 mm | 1/2" | 21,4 | 28,8 | 100 |

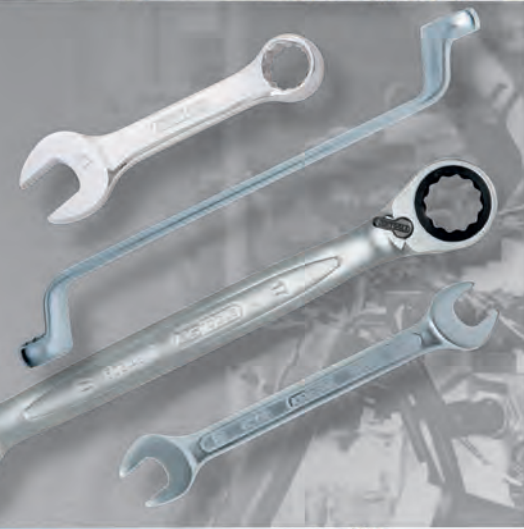
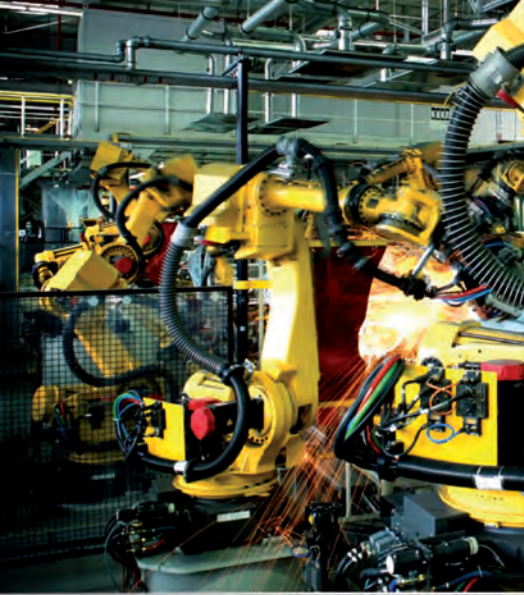

KS TOOLS®

Innowacja jest naszą misją!

KLUCZE

CLASSIC

CHROME^{plus}

ULTIMATE^{PLUS}

GEAR^{plus}®

